

LAMPIRAN

Lampiran 1

DAFTAR TERJEMAH

No	Hal	Bab	Keterangan	Terjemah
1	4	1	Jurnal	“Ketika siswa secara aktif terlibat dalam proses pembelajaran, pada tingkat yang sesuai dan menantang mereka akan mengekspresikan kepuasan atas keikutsertaannya dan meningkatkan kapasitas penilaian dan pemahaman”.
2	6	1	Q.S Al-Hadid: 25	“Kami menurunkan besi yang mempunyai kekuatan hebat dan berbagai manfaat bagi manusia agar Allah mengetahui siapa yang menolong (agama)-Nya dan rasul-rasul-Nya walaupun (Allah) tidak dilihatnya. Sesungguhnya Allah Mahakuat lagi Mahaperkasa.”
3	6	1	Jurnal	“Mengalami dan bertindak terhadap objek dan realitas fisik merupakan faktor dalam mengembangkan struktur kognitif”.

LAMPIRAN 2

PEDOMAN DOKUMENTASI

1. Dokumen tentang sejarah berdirinya MIS Muhammadiyah 3 Al-Furqan
2. Dokumen tentang jumlah tenaga pengajar dan staf tata usaha MIS Muhammadiyah 3 Al-Furqan
3. Dokumen tentang jumlah kelas di MIS Muhammadiyah 3 Al-Furqan
4. Dokumen tentang jumlah siswa secara keseluruhan dan jumlah siswa masing-masing kelas di MIS Muhammadiyah 3 Al-Furqan
5. Dokumen tentang sarana dan prasarana MIS Muhammadiyah 3 Al-Furqan

LAMPIRAN 3

PEDOMAN WAWANCARA

A. Kepala Madrasah

1. Apa upaya yang dilakukan sekolah untuk mengembangkan potensi peserta didik?
2. Bagaimana keadaan guru, karyawan dan siswa MIS Muhammadiyah 3 Al-Furqan?
3. Bagaimana keadaan sarana dan prasarana di MIS Muhammadiyah 3 Al-Furqan?

B. Wali Kelas V

1. Apa latar pendidikan bapak/ibu?
2. Sejak kapan bapak/ibu ditetapkan menjadi guru?
3. Apakah bapak/ibu membuat modul ajar?
4. Bagaimana dengan buku pegangan guru?
5. Apa metode pembelajaran yang biasanya bapak/ibu gunakan dalam proses pembelajaran?
6. Apa media yang sering digunakan bapak/ibu saat proses pembelajaran?
7. Bagaimana kondisi peserta didik atau kelas saat pembelajaran berlangsung?
8. Apakah peserta didik antusias mengikuti pembelajaran?
9. Bagaimana bapak/ibu mengatasi peserta didik yang kurang paham/lambat memahami saat pembelajaran berlangsung?
10. Bagaimana pencapaian hasil belajar siswa?
11. Apakah pembelajaran yang direncanakan sudah terlaksana dan tercapai dengan baik?
12. Apakah terdapat hambatan saat proses pembelajaran berlangsung?
13. Apakah bapak/ibu pernah menggunakan metode praktikum pada mata pelajaran IPAS?

LAMPIRAN 4

KISI-KISI VALIDASI INSTRUMEN TES

KISI-KISI INSTRUMEN TES HASIL BELAJAR MATERI MAGNET

TAHUN PELAJARAN 2024/2025

Satuan Pendidikan : MIS Muhammadiyah 3 Al-Furqan Banjarmasin
 Tahun Ajaran : 2024/2025
 Materi : Magnet
 Alokasi Waktu : 2 x 35 menit
 Jumlah Soal : 25
 Bentuk Soal : Pilihan Ganda

Capaian Pembelajaran : Peserta didik melakukan suatu tindakan, mengambil suatu keputusan atau menyelesaikan permasalahan yang berkaitan dengan kehidupan sehari-hari berdasarkan pemahamannya terhadap materi yang telah dipelajari.

A. Kisi-kisi soal pilihan ganda

Indikator	Indikator Soal	Naskah Soal	No. Soal	Ranah Kognitif				Kunci Jawaban
				C1	C2	C3	C4	
Menjelaskan bagian-bagian magnet	Mengetahui asal kata magnet	Kata magnet berasal dari kata... a) Magnetic b) Magnesia c) Magnet d) Amnesia	1	✓				B
	Menjelaskan pengertian magnet	Yang dimaksud dengan magnet yaitu... a) Suatu benda yang dapat terbang b) Suatu logam yang memiliki kemampuan menarik besi atau logam lainnya c) Suatu logam yang dapat mencair d) Suatu jenis benda bergerak	2		✓			B

	Menjelaskan pengertian medan magnet	<p>Daerah yang berada di sekitar magnet yang terdapat gaya-gaya magnet dinamakan...</p> <p>a) Garis gaya magnet b) Kutub magnet c) Medan magnet d) Magnet elementer</p>	5	✓		C
	Menganalisis bagian magnet	<p>Perhatikan gambar dibawah ini!</p> <div style="display: flex; justify-content: center; gap: 20px;"> <div style="border: 1px solid black; padding: 5px; display: inline-block;">A</div> <div style="border: 1px solid black; padding: 5px; display: inline-block;">B</div> <div style="border: 1px solid black; padding: 5px; display: inline-block;">C</div> <div style="border: 1px solid black; padding: 5px; display: inline-block;">D</div> </div> <p>Simbol A, B, C, dan D melambangkan kutub-kutub magnet. Jika B adalah kutub selatan, serta kutub A dan C didekatkan keduanya saling menarik, maka kutub D adalah...</p> <p>a) utara b) selatan c) selatan kemudian berubah utara d) utara kemudian berubah selatan</p>	17	✓		A
	Mengetahui bahan yang kuat untuk magnet	<p>Magnet yang kuat terbuat dari...</p> <p>a) Emas b) Tembaga c) Besi</p>	3	✓		C

Menyebutkan sifat-sifat magnet dan manfaatnya dalam kehidupan sehari-hari	Menyebutkan salah satu ciri magnet	d) Kertas	13	✓					D
	Menyebutkan salah satu sifat magnet	Jika magnet batang dipotong menjadi 3 bagian, maka bagian yang tengah... a) Hanya memiliki kutub selatan b) Hanya memiliki kutub utara c) Tidak bersifat magnet d) Mempunyai kutub utara dan selatan	7	✓					A
	Mengetahui benda yang memanfaatkan magnet	Alat-alat berikut yang memanfaatkan magnet, kecuali... a) Kompas b) Dynamo c) Tutup kulkas d) Ujung gunting	11	✓					D
	Mengelompokkan benda yang	Berikut kelompok alat yang memanfaatkan sifat-sifat magnet, yaitu...	9		✓				C

	memanfaatkan sifat magnet	<p>a) Kursi, penutup pintu kulkas, dan kipas angin</p> <p>b) Penutup kotak pensil, kursi, dan ujung obeng</p> <p>c) Kompas, ujung obeng, dan penutup kotak pensil</p> <p>d) Penutup kotak pensil, meja, dan kipas angin</p>						
	Mengidentifikasi manfaat magnet digunakan	<p>Dibawah ini alasan magnet digunakan dalam hiasan kulkas adalah...</p> <p>a) untuk membuat kulkas lebih berat</p> <p>b) untuk menjaga makanan agar tetap segar</p> <p>c) untuk menarik benda-benda logam ke kulkas</p> <p>d) untuk dekorasi dan menempelkan benda-benda di pintu kulkas</p>	15	✓				D
	Menafsirkan alasan benda memanfaatkan magnet	<p>Arah jarum pada kompas selalu menunjuk ke arah utara dan selatan karena pengaruh...</p> <p>a) Magnet bumi</p> <p>b) Magnet buatan</p>	20	✓				A

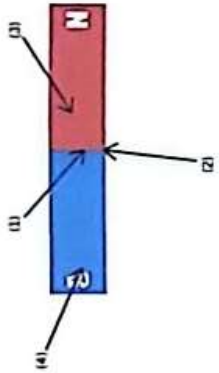
Menganalisis sifat-sifat magnet	Mengidentifikasi kekuatan magnet terbesar	<p>c) Medan magnet</p> <p>d) Ketinggian tempat</p> 	<p>Kekuatan terbesar yang dimiliki oleh magnet untuk menarik benda logam terletak pada nomor...</p> <p>a) (1)</p> <p>b) (2)</p> <p>c) (3)</p> <p>d) (4)</p>	16	✓
	Mengidentifikasi peristiwa kemagnetan	<p>Saat magnet ditempatkan didekat serbuk pasir atau besi yang terjadi adalah...</p> <p>a) Serbuk pasir atau besi akan tertolak oleh magnet</p> <p>b) serbuk pasir atau besi akan tertarik oleh magnet</p>		6	✓
					D
					B

	<p>bentuk, dan massa yang berbeda. Dia menggunakan magnet untuk mengangkat klip logam/besi. Cara mengukur kekuatan magnet melalui investigasi yang benar adalah dengan menghitung...</p> <p>a) Massa magnet yang mengangkat klip logam/besi</p> <p>b) Jumlah klip logam/besi yang diangkat oleh magnet</p> <p>c) Ukuran magnet yang mengangkat klip logam/besi</p> <p>d) Klip logam yang tetap menempel pada magnet</p>					
<p>Mengategorikan benda magnetis dan nonmagnetis</p>	<p>Mengklasifikasikan benda-benda yang termasuk benda magnetis</p>	<p>Dibawah ini yang termasuk benda-benda magnetik antara lain...</p> <p>a) Besi, baja, dan perak</p> <p>b) Aluminium, kayu, dan besi</p> <p>c) Karet, besi, dan timah</p> <p>d) Kayu, karet, dan kertas</p>	<p>4</p>	<p>✓</p>	<p>A</p>	
	<p>Mengidentifikasi benda yang dapat ditembus magnet</p>	<p>Dibawah ini benda yang dapat ditembus oleh magnet adalah...</p>	<p>10</p>	<p>✓</p>	<p>C</p>	

		<p>a) Kayu dan kaca</p> <p>b) Kertas dan kayu</p> <p>c) Kertas dan kaca</p> <p>d) Keramik dan kertas</p>						
	Mengklasifikasikan benda-benda berdasarkan golongannya	<p>Benda-benda berikut yang tergolong benda paramagnetik, yaitu...</p> <p>a) Baja, aluminium, dan kertas</p> <p>b) Aluminium, timah, dan tembaga</p> <p>c) Baja, timah, dan aluminium</p> <p>d) Aluminium, besi dan tembaga</p>	22	✓				B
	Mengetahui sebutan bagi benda yang dapat ditarik kuat oleh magnet	<p>Benda yang dapat ditarik kuat oleh magnet disebut...</p> <p>a) Feromagnetik</p> <p>b) Paramagnetik</p> <p>c) Magnetis</p> <p>d) Diamagnetik</p>	19	✓				A

	<p>Percobaan dilakukan dengan magnet batang dan tiga benda X, Y, dan Z seperti yang digambarkan berikut ini</p>  <p>Hasil percobaan yang didapatkan ditunjukkan pada tabel berikut</p> <table border="1" data-bbox="582 481 646 705"> <thead> <tr> <th>Objek</th> <th>Terdapat atau tidak pada kutub U</th> <th>Terdapat atau tidak pada kutub S</th> </tr> </thead> <tbody> <tr> <td>X</td> <td>Terdapat</td> <td>Terdapat</td> </tr> <tr> <td>Y</td> <td>Tidak</td> <td>Terdapat</td> </tr> <tr> <td>Z</td> <td>Terdapat</td> <td>Tidak</td> </tr> </tbody> </table>	Objek	Terdapat atau tidak pada kutub U	Terdapat atau tidak pada kutub S	X	Terdapat	Terdapat	Y	Tidak	Terdapat	Z	Terdapat	Tidak					
Objek	Terdapat atau tidak pada kutub U	Terdapat atau tidak pada kutub S																
X	Terdapat	Terdapat																
Y	Tidak	Terdapat																
Z	Terdapat	Tidak																
<p>Menganalisis gambar percobaan benda magnetis atau non magnetis</p>	<p>Kesimpulan yang tepat sesuai hasil percobaan tersebut adalah...</p> <p>a) Objek 1 benda feromagnetik, objek 2 benda paramagnetik, objek 3 benda diamagnetik</p> <p>b) Objek 1 benda paramagnetik, objek 2 benda diamagnetik, objek 3 benda feromagnetik</p> <p>c) Objek 1 benda non-magnetis, objek 2 adalah magnet, objek 3 benda magnetis</p> <p>d) Objek 1 benda non-magnetis, objek 2 benda magnetis, objek 3 adalah magnet</p>	<p>24</p>	<p>✓</p>	<p>C</p>														
<p>Menganalisis cara membuat magnet</p>	<p>Mengetahui benda yang dibutuhkan untuk membuat magnet</p> <p>a) lem</p>	<p>8</p>	<p>✓</p>	<p>D</p>														

LAMPIRAN 6

NILAI HASIL UJI COBA VALIDASI SOAL IPAS

R	1	2	3	4	5	6	7	8	9	10	11	12	13	14	15
1	1	1	1	1	1	1	1	0	1	1	1	0	1	1	1
2	0	1	1	1	0	0	1	0	1	0	0	0	1	0	0
3	0	1	1	1	1	1	1	0	1	1	0	0	1	1	1
4	1	1	1	1	1	1	1	0	0	1	0	1	1	0	1
5	0	1	1	1	1	1	1	0	1	1	1	1	1	0	1
6	1	1	1	1	0	1	1	1	1	1	0	0	1	1	1
7	0	1	1	1	1	0	1	1	1	0	0	0	1	1	1
8	0	1	1	1	1	1	1	0	1	1	0	1	1	0	1
9	1	1	1	0	0	1	1	1	1	1	0	0	1	1	1
10	1	1	1	1	1	1	1	0	1	1	0	1	1	0	1
11	1	1	0	1	1	1	1	0	1	1	0	1	1	0	1
12	0	1	0	1	1	1	1	1	1	1	0	0	1	1	1
13	0	1	1	1	1	1	1	0	1	1	1	0	1	1	0
14	1	1	1	1	1	1	1	0	1	1	0	1	1	0	1
15	0	1	1	1	1	1	1	0	1	1	0	0	1	1	0
16	0	1	1	1	0	1	1	1	1	0	1	0	1	1	0
17	1	1	1	1	1	1	1	0	0	1	0	0	1	1	1
18	1	1	1	1	1	1	1	0	0	1	0	1	1	1	1
19	1	1	1	0	1	0	0	0	0	0	0	0	1	0	0
20	0	1	1	1	1	1	1	0	0	0	0	0	1	0	0
21	0	1	1	1	1	0	1	0	1	1	0	0	1	1	0
22	1	1	1	1	0	1	1	1	1	1	0	0	1	1	1
23	0	1	1	1	0	1	1	1	1	1	1	1	1	1	0
24	1	1	1	1	1	1	1	0	1	0	1	0	1	1	1
25	0	1	0	1	1	1	1	1	1	0	0	0	1	1	1
26	1	1	1	1	1	1	1	0	0	0	0	1	1	1	0
27	0	1	1	1	1	1	1	0	1	0	0	0	1	1	0
28	1	1	0	1	1	1	1	0	0	1	0	1	1	0	1
29	0	1	0	1	1	1	1	0	1	1	0	0	1	1	1
30	1	1	1	1	1	0	0	0	1	0	0	0	1	1	1
31	0	1	1	0	0	0	1	0	1	1	0	0	1	0	0
32	0	1	1	1	0	0	1	1	1	0	0	0	0	1	0
33	0	1	1	1	0	1	0	1	1	0	0	0	0	0	0
34	1	1	1	1	0	1	0	0	0	0	0	0	1	1	1
35	0	1	1	1	0	1	1	1	1	1	0	1	1	1	0

36	1	1	1	1	1	1	0	1	0	0	0	0	1	1	1
37	1	1	1	1	0	0	1	0	1	0	0	0	1	1	1
38	0	1	1	1	0	1	1	0	0	0	0	1	1	0	0
39	0	1	0	0	0	0	0	0	0	0	0	1	0	0	0
40	1	1	0	1	0	1	1	1	1	1	1	1	1	1	1
41	0	1	1	1	0	1	1	1	1	0	1	0	1	1	1
42	1	1	0	0	0	1	0	1	1	1	1	0	1	0	1
43	0	1	1	1	0	1	1	1	1	0	1	1	1	1	1
44	0	1	0	1	0	1	1	0	0	0	0	0	1	1	1
45	1	1	0	1	0	1	0	1	1	1	1	0	1	1	1
46	0	1	0	1	0	1	0	1	0	1	0	0	1	0	1
47	0	1	1	1	1	1	1	0	1	0	1	1	1	1	0
48	1	1	0	1	0	0	1	0	0	1	1	1	0	1	0
49	0	1	0	1	0	1	1	1	1	1	1	0	1	1	0
50	0	1	1	1	0	1	1	0	1	0	0	0	1	1	1
51	0	1	1	1	1	0	1	0	1	1	1	1	1	0	0
52	0	1	1	1	1	1	1	1	1	1	0	1	1	1	1
53	1	1	0	1	1	1	1	1	1	1	0	0	1	0	1
54	0	1	1	1	1	1	1	0	1	1	1	0	1	1	0
55	0	1	1	1	0	1	1	1	1	1	0	1	1	1	1
56	1	1	1	1	0	1	0	1	0	1	0	1	1	1	0

Lanjutan

R	16	17	18	19	20	21	22	23	24	25	Total
1	0	1	1	0	0	0	0	0	0	1	16
2	0	0	1	0	0	0	1	0	0	1	9
3	0	1	1	0	0	0	0	0	0	1	14
4	1	1	0	1	0	0	1	0	0	0	15
5	1	1	0	0	0	0	0	0	0	0	14
6	0	0	0	0	1	0	0	0	0	0	13
7	1	1	0	1	1	0	1	0	0	0	15
8	1	1	0	0	0	0	0	1	0	0	14
9	0	0	0	0	1	0	0	1	0	0	13
10	1	1	0	0	0	0	0	1	0	0	15
11	0	0	0	0	1	0	0	1	0	1	14
12	0	0	0	0	1	0	0	0	0	1	13
13	1	1	1	0	1	0	0	0	0	0	15
14	1	0	0	0	1	0	0	0	0	1	15
15	0	0	0	0	0	0	0	0	0	1	11
16	1	0	1	0	1	0	1	1	1	1	17
17	0	1	0	1	1	0	0	1	1	1	17
18	1	0	0	0	0	0	0	1	0	0	14
19	1	0	0	0	1	0	0	0	1	0	8
20	1	0	0	0	1	0	1	0	1	0	11
21	1	1	0	0	1	0	0	0	0	0	12
22	0	0	0	1	1	0	0	1	1		16
23	1	0	1	0	1	1	0	1	1	1	19
24	1	1	1	0	0	0	1	1	0	0	17
25	1	1	1	0	0	0	0	1	1	1	16
26	0	0	0	0	1	0	1	0	0	0	12
27	0	0	0	0	0	0	0	0	0	1	10
28	1	1	1	0	1	0	1	0	0	0	15
29	0	0	0	0	0	0	1	0	1	0	12
30	0	0	0	0	0	0	0	0	0	0	9
31	0	0	0	0	1	1	0	0	0	0	8
32	0	0	0	0	1	0	1	0	0	1	10
33	0	0	0	0	1	1	0	0	0	0	8
34	1	0	0	0	1	0	0	0	0	0	10
35	0	0	0	0	0	1	0	0	0	0	12
36	1	1	0	0	1	0	1	0	0	0	14
37	0	0	1	0	1	0	1	0	0	1	13

38	1	0	0	0	0	0	1	0	0	0	9
39	0	1	0	0	1	1	0	0	0	1	6
40	0	1	1	0	1	0	0	1	1	1	19
41	1	0	0	0	1	0	0	0	0	0	13
42	0	0	0	0	1	0	0	0	0	1	11
43	1	1	1	1	1	0	1	1	1	1	21
44	1	0	1	1	1	0	1	1	1	1	15
45	1	1	0	0	0	0	1	1	0	0	15
46	1	0	1	0	0	0	1	1	1	1	13
47	1	0	1	0	1	0	1	1	1	1	18
48	0	0	0	0	1	1	1	0	0	0	11
49	1	0	0	0	0	0	0	0	0	0	11
50	0	0	0	0	1	0	1	0	0	0	11
51	1	1	1	1	1	0	0	1	1	1	18
52	1	0	1	0	0	0	1	1	1	1	19
53	0	0	1	0	0	0	1	0	0	1	14
54	1	1	0	0	1	0	0	0	1	1	16
55	1	1	1	1	1	1	0	1	0	1	20
56	0	0	1	0	0	0	1	0	1	1	14

LAMPIRAN 7

DATA HASIL UJI COBA INSTRUMEN SOAL IPAS

Kesimpulan hasil uji validitas dan reliabilitas soal pilihan ganda menggunakan SPSS versi 26.

No Soal	Validitas			Reliabilitas	
	r_{hitung}	r_{tabel}	Keterangan	Cronbach Alpha	Keterangan
1	0,047	0,263	Tidak Valid	0,710	Tinggi
2	0 ^a	0,263	Tidak Valid		
3	0,063	0,263	Tidak Valid		
4	0,417	0,263	Valid		
5	0,173	0,263	Tidak valid		
6	0,415	0,263	Valid		
7	0,394	0,263	Valid		
8	0,264	0,263	Valid		
9	0,240	0,263	Tidak Valid		
10	0,296	0,263	Valid		
11	0,408	0,263	Valid		
12	0,326	0,263	Valid		
13	0,407	0,263	Valid		
14	0,318	0,263	Valid		
15	0,374	0,263	Valid		
16	0,402	0,263	Valid		
17	0,438	0,263	Valid		
18	0,574	0,263	Valid		
19	0,442	0,263	Valid		
20	0,062	0,263	Tidak valid		
21	-0,181	0,263	Tidak valid		
22	0,087	0,263	Tidak valid		
23	0,665	0,263	Valid		
24	0,453	0,263	Valid		
25	0,361	0,263	Valid		

Harga r pada tabel kritik *product moment* dengan taraf signifikansi 5%. Jika $r_{hitung} > r_{tabel}$, maka butir soal dinyatakan VALID

Reliability Statistics

Cronbach's Alpha	N of Items
.710	17

Tabel Kategori Reliabilitas Instrumen (sumber: cresswell, 2012: 347)

Koefisien Alpha Cronbach	Kategori Reliabilitas Instrumen Tes
0,86 – 1,00	Sangat tinggi
0,66 – 0,85	Tinggi
0,36 – 0,65	Rendah
0,20 – 0,35	Sangat rendah
0,00 – 0,19	Tidak reliabel

Soal yang ditinggal : 1, 2, 3, 5, 8, 9, 16, 20, 21, 22.

Soal yang dipilih : 4, 6, 7, 10, 11, 12, 13, 14, 15, 17, 18, 19, 23, 24, 25. (15 soal)

LAMPIRAN 8**NILAI ULANGAN HARIAN IPAS KELAS 5**

1. Kelas Eksperimen

No	Nama	Nilai	Keterangan
1	Adhya Wira Rafardhan	67	Tidak Tuntas
2	Akhmad Fakhir	60	Tidak Tuntas
3	Akmal Zihad	80	Tuntas
4	Aqila Fitria Humaira	90	Tuntas
5	Aqilah Zafirah Alamsyah	50	Tidak Tuntas
6	Aurelia	60	Tidak Tuntas
7	Barri Muhammad Raziqin	96	Tuntas
8	Chayra Azarine Shazia	90	Tuntas
9	Dhafa 'Ataqa Putra Indirta	70	Tidak Tuntas
10	Faiza Yasmin Aprilla	60	Tidak Tuntas
11	Falilah Zoya	73	Tidak Tuntas
12	Haidar Naqvi Saputra	80	Tuntas
13	Hasna Nabila Afifah	60	Tidak Tuntas
14	Muhammad Hafiz Rahman	50	Tidak Tuntas
15	Muhammad Nabil Hasan	40	Tidak Tuntas
16	Muhammad Naufal	40	Tidak Tuntas
17	Muhammad Naufal Athaya	47	Tidak Tuntas
18	Muhammad Rizky Abizar	80	Tuntas
19	Muhammad Rizqy Rahman	96	Tuntas
20	Nabila Azzahra Fitria	60	Tidak Tuntas
21	Nadia Noor Aulia	70	Tidak Tuntas
22	Pasha Nurarkan Maulana	60	Tidak Tuntas
23	Raisha Deslita Putri	80	Tuntas
24	Rumaisha Rahima	67	Tidak Tuntas
25	Zaki Al-Farisy	60	Tidak Tuntas
26	Zhafira Vianda Keisha	50	Tidak Tuntas

2. Kelas Kontrol

No	Nama	Nilai	Keterangan
1	Alesha Almira Maritza	70	Tidak Tuntas
2	Aqila Zahraa Khairunnisa	80	Tuntas
3	Aqilla Syahputri	84	Tuntas
4	Arsyil Ibnu Al Irsyad	40	Tidak Tuntas
5	Assyifatu Haifa Nuriyadi	80	Tuntas
6	Azka Al Arrumi Nasution	60	Tidak Tuntas
7	Azzahra Budiman	60	Tidak Tuntas
8	Farah Salsabila	80	Tuntas
9	Hasna Nabila Putri	75	Tuntas
10	Kayla Alysa Ramadhani	64	Tidak Tuntas
11	Kinara Dwi Vania Amarishka	70	Tidak Tuntas
12	Muhammad Adeyastha Mastur	50	Tidak Tuntas
13	Muhammad Ali Nabil	65	Tidak Tuntas
14	Muhammad Aufa Abdilah	85	Tuntas
15	Muhammad El Cano Kusnedi	40	Tidak Tuntas
16	Muhammad Fikrul Hazmi	70	Tidak Tuntas
17	Muhammad Khairi Mufti	70	Tidak Tuntas
18	Muhammad Rafli Ammar	40	Tidak Tuntas
19	Muhammad Rakha Ahzaaisy	60	Tidak Tuntas
20	Muhammad Roswan	90	Tuntas
21	Namirra Az-Zahra	80	Tuntas
22	Noval Adi Prastyo	80	Tuntas
23	Ronna Selvira	20	Tidak Tuntas
24	Shanum Aqeela Putri	50	Tidak Tuntas
25	Syafina Zahra Aqila Putri	70	Tidak Tuntas
26	Syafiq Addis Basyisyar	60	Tidak Tuntas

LAMPIRAN 9**SOAL PRETEST DAN POSTTEST****Nama :****Kelas :****Berilah tanda X pada jawaban A, B, C dan D yang menurut anda paling benar!**

1. Dibawah ini yang termasuk benda-benda magnetik antara lain...
 - a) Besi, baja, dan perak
 - b) Alumunium, kayu, dan besi
 - c) Karet, besi, dan timah
 - d) Kayu, karet, dan kertas
2. Saat magnet ditempatkan didekat serbuk pasir atau besi yang terjadi adalah...
 - a) Serbuk pasir atau besi akan tertolak oleh magnet
 - b) serbuk pasir atau besi akan tertarik oleh magnet
 - c) serbuk pasir atau besi akan meleleh
 - d) Magnet tidak berpengaruh pada serbuk pasir atau besi
3. Jika dua buah kutub magnet sejenis berdekatan maka yang akan terjadi adalah...
 - a) Tolak menolak
 - b) Tarik menarik
 - c) Tidak tentu
 - d) Menyatu
4. Jika magnet batang dipotong menjadi 3 bagian, maka bagian yang tengah...
 - a) Hanya memiliki kutub selatan
 - b) Hanya memiliki kutub utara
 - c) Tidak bersifat magnet
 - d) Mempunyai kutub utara dan selatan
5. Dibawah ini benda yang dapat ditembus oleh magnet adalah...
 - a) Kayu dan kaca
 - b) Kertas dan kayu
 - c) Kertas dan kaca
 - d) Keramik dan kertas

6. Alat-alat berikut yang memanfaatkan magnet, kecuali...
- Kompas
 - Dynamo
 - Tutup kulkas
 - Ujung gunting
7. Seorang murid melakukan investigasi untuk menguji kekuatan magnet. Murid tersebut memiliki beberapa magnet dengan ukuran, bentuk, dan massa yang berbeda. Dia menggunakan magnet untuk mengangkat klip logam/besi. Cara mengukur kekuatan magnet melalui investigasi yang benar adalah dengan menghitung...
- Massa magnet yang mengangkat klip logam/besi
 - Jumlah klip logam/besi yang diangkat oleh magnet
 - Ukuran magnet yang mengangkat klip logam/besi
 - Klip logam yang tetap menempel pada magnet
8. Dibawah ini salah satu cara membuat magnet sederhana adalah...
- Dengan menggunakan baterai dan kabel yang dililitkan ke besi, seperti paku
 - Dengan menggabungkan dua logam yang berbeda
 - Dengan menghangatkan logam hingga meleleh
 - Dengan merendam logam ke dalam air
9. Dibawah ini alasan magnet digunakan dalam hiasan kulkas adalah...
- untuk membuat kulkas lebih berat
 - untuk menjaga makanan agar tetap segar
 - untuk menarik benda-benda logam ke kulkas
 - untuk dekorasi dan menempelkan benda-benda di pintu kulkas
10. Perhatikan gambar dibawah ini!

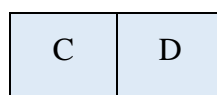
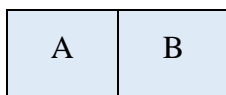

Simbol A, B, C, dan D melambangkan kutub-kutub magnet. Jika B adalah kutub selatan, serta kutub A dan C didekatkan keduanya saling menarik, maka kutub D adalah...

- utara

- b) selatan
 - c) selatan kemudian berubah utara
 - d) utara kemudian berubah selatan
11. Perhatikan pernyataan-pernyataan berikut:
- 1) Tidak dapat menarik benda-benda yang memiliki sifat magnetis
 - 2) Memiliki empat kutub, yaitu utara, selatan, timur, dan barat
 - 3) Magnet dengan kutub yang sama akan saling tolak-menolak
 - 4) Memiliki gaya tarik magnet paling kuat terletak dibagian kutub
- Sifat-sifat magnet yang tepat ditunjukkan oleh pernyataan nomor...
- a) 1) dan 2)
 - b) 1) dan 3)
 - c) 2) dan 3)
 - d) 3) dan 4)
12. Benda yang dapat ditarik kuat oleh magnet disebut...
- a) Feromagnetik
 - b) Paramagnetik
 - c) Magnetis
 - d) Diamagnetik
13. Magnet dapat dibuat dengan cara digosok, induksi, dan elektromagnetik/dialiri arus listrik. Pembuatan magnet dengan cara digosok menghasilkan magnet yang bersifat...
- a) Kuat
 - b) Tetap
 - c) Permanen
 - d) Sementara

14. Percobaan dilakukan dengan magnet batang dan tiga benda 1, 2, dan 3 seperti yang digambarkan berikut ini.

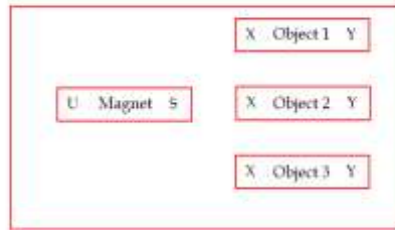

Hasil percobaan yang didapatkan, disajikan pada tabel berikut.

Objek	Hasil
1	Tidak ada yang terjadi pada X dan Y ketika magnet didekatkan
2	X tertarik oleh kutub Selatan tetapi Y ditolak
3	Kedua X dan Y tertarik ke kutub Selatan

Kesimpulan yang tepat sesuai hasil percobaan tersebut adalah...

- Objek 1 benda feromagnetik, objek 2 benda paramagnetik, objek 3 benda diamagnetik
 - Objek 1 benda paramagnetik, objek 2 benda diamagnetik, objek 3 benda feromagnetik
 - Objek 1 benda non-magnetis, objek 2 adalah magnet, objek 3 benda magnetis
 - Objek 1 benda non-magnetis, objek 2 benda magnetis, objek 3 adalah magnet
- 15.

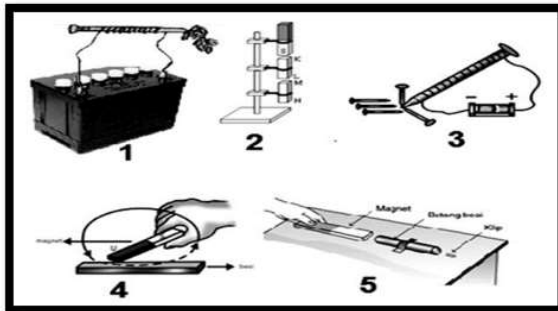

Cara pembuatan magnet seperti gambar secara berurutan adalah...

- (1) menggosok, (2) induksi, (3) elektromagnet, (4) menggosok, dan (5) elektromagnet
- (1) menggosok, (2) elektromagnet, (3) induksi, (4) elektromagnet, dan (5) menggosok
- (1) elektromagnet, (2) induksi, (3) elektromagnet, (4) menggosok, dan (5) induksi
- (1) elektromagnet, (2) menggosok, (3) menggosok, (4) induksi, dan (5) elektromagnet

Kunci Jawaban:

1. A
2. B
3. A
4. D
5. C
6. D
7. B
8. A
9. D
10. A
11. D
12. A
13. D
14. C
15. C

LAMPIRAN 10**PROFIL LOKASI PENELITIAN**

- | | |
|---------------------------------|--|
| 1. Nama Sekolah | : MIS Muhammadiyah 3 Al-Furqan |
| 2. NSS/NSM | : 111263710052 |
| 3. Nomor Pokok Sekolah Nasional | : 607723207 |
| 4. Alamat Sekolah | : |
| a. Jalan | : Sultan Adam |
| b. Kelurahan | : Sungai Mai |
| c. Kecamatan | : Banjarmasin Utara |
| d. Kota | : Banjarmasin |
| e. Provinsi | : Kalimantan Selatan |
| f. Telepon | : 0511-3302655 |
| g. Email | : mi.muhammadiyah3.alfurqan@gmail.com |
| 5. Tahun Berdiri | : 2006 |
| 6. Status Sekolah | : Swasta |
| 7. Akreditasi | : A |
| 8. Penyelenggara | : Dikdasmen Muhammadiyah Cabang Banjarmasin |
| 9. Waktu Sekolah | : Full Day |
| 10. Gedung | : |
| 1) Gedung 1 | : Jl. Sultan Adam Komp. Kadar Permai II RT. 17 |
| 2) Gedung 2 | : Jl. Sultan Adam Komp. Kadar Permai II RT. 17 |
| 3) Gedung 3 | : Jl. Sultan Adam Komp. Bumi Graha Lestari RT. 14 |
| A. Keadaan Bangunan | : Permanen |
| Jumlah ruang kelas | : 24 kelas |
| Ruang Kepala Madrasah | : 1 Buah |
| Ruang Dewan Guru | : 3 Buah |
| Ruang Tata Usaha | : 3 Buah |
| Ruang Koordinator | : 2 Buah |
| Ruang UKS | : 3 Buah |
| Ruang Perpustakaan | : 1 Buah |
| Ruang Kesenian | : 1 Buah |
| Ruang Koperasi | : 1 Buah |
| Ruang Kntin | : 4 Buah |
| Ruang Laboratorium | : 1 Buah |
| Ruang Laboratorium Komputer | : 1 Buah |
| Toilet Guru | : 4 Buah |
| Toilet Siswa | : 15 Buah |

B. Ketenagaan

- | | |
|--------------------------|------------|
| 1. Kepala madrasah | : 1 orang |
| 2. Wakil kepala madrasah | : 2 orang |
| 3. Tata usaha | : 3 orang |
| 4. Operator | : 1 orang |
| 5. Pustakawan | : 1 orang |
| 6. Pengajar | : 36 orang |

C. Visi, Misi Dan Tujuan Sekolah/Madrasah

1. Visi

Terwujudnya manusia yang bertaqwa, berakhlak mulia, berilmu terampil dan mampu mengaktualisasikan diri dalam kehidupan bermasyarakat sesuai dengan tuntutan Al-Quran dan Sunnah Rasul.

2. Misi

- Menciptakan lembaga pendidikan yang Islami dan berkualitas.
- Menyiapkan kurikulum yang mampu memenuhi kebutuhan anak didik dan masyarakat.
- Menyediakan tenaga kependidikan yang profesional dan memiliki kompetensi di bidangnya.
- Menyelenggarakan proses pembelajaran yang menghasilkan lulusan yang berprestasi.

3. Tujuan

- Siswa beriman dan bertaqwa kepada Tuhan yang Maha Esa dan berakhlak mulia.
- Siswa sehat jasmani dan rohani.
- Siswa memiliki dasar-dasar pengetahuan, kemampuan dan keterampilan untuk melanjutkan pendidikan pada jenjang yang lebih tinggi.
- Mengenal dan mencintai bangsa, masyarakat, dan kebudayaannya.
- Siswa kreatif, terampil dan bekerja untuk dapat mengembangkan diri secara terus-menerus.

D. Keadaan siswa

Kelas	Jumlah Siswa		Total
	Laki-laki	Perempuan	
1 A	10	12	22
1 B	11	10	21
1 C	9	12	21
1 D	10	12	22
1 E	10	9	19
Kelas 1	50	55	105
2 A	12	10	22
2 B	15	7	22
2 C	12	10	22
2 D	11	11	22
Kelas 2	50	38	88
3 A	11	12	23
3 B	12	11	23
3 C	10	13	23
3 D	9	13	22
Kelas 3	42	49	91
4 A	13	12	25
4 B	11	12	23
4 C	13	10	23
Kelas 4	37	34	71
5 A	13	14	27
5 B	14	12	26
5 C	13	13	26
5 D	14	13	27
Kelas 5	54	51	106
6 A	15	14	29
6 B	15	15	30
6 C	16	15	31
6 D	18	13	31
Kelas 6	64	57	121
Total Siswa	297	285	582

Daftar Tenaga Mengajar/TU

No	Nama/NIP	L/P	Jabatan Utama
1	Wiwit Rahmawati, S. E, M. Pd	P	Kepala Madrasah
2	Nasrullah, S. H.I	L	Wakamad Kurikulum
3	Surianor, S. Pd	L	Wakamad Kesiswaan
4	Lusiani Noor	P	TU
5	Aning Winarsih, S. Pd	P	TU
6	Mahmudah, S. Pd	P	TU
7	Nadia Husnul Khatimah, S. Kom	P	Operator
8	Hilly, Amd	L	Pustakawan
9	Laily Isbandiyah, S. Ag	P	Wali Kelas 1 A
10	Meldawati, S. Pd	P	Pendamping 1 A
11	Husdawati, S. E, S. Pd	P	Wali Kelas 1 B
12	Siti Rahmi, S. Pd	P	Pendamping 1 B
13	Syarifah Amalia, S. Pd	P	Wali Kelas 1 C
14	Noor Arbayah, S. Pd. I	P	Pendamping 1 C
15	Risna Santi, S. Pd	P	Wali Kelas 1 D
16	Camalia Husna, S. Pd	P	Pendamping 1 D
17	Diny Safira Yulianti, S. Pd	P	Wali Kelas 1 E
18	Irmayanti, S. Pd	P	Pendamping 1 E
19	Ida Laila, S. Ag	P	Wali Kelas 2 A
20	Siti Rahmah, S. Pd	P	Wali Kelas 2 B
21	Agustinawati, S. Pd. I	P	Wali Kelas 2 C
22	Nurul Baiti, S. Pd. I	P	Wali Kelas 2 D
23	Noor Hadiansyah, S. H. I	L	Wali Kelas 3 A
24	Nurul Ihsan, S. Pd. I	P	Wali Kelas 3 B
25	Masrita, S. Pd	P	Wali Kelas 3 C
26	St. Noor Aida, S. Pd	P	Wali Kelas 3 C
27	Rabiatul Adawiyah, M. Pd	P	Wali Kelas 4 A
28	Norhasanah, S. Pd, MM	P	Wali Kelas 4 B

29	Shofia Hanim Aulinda, S. Pd	P	Wali Kelas 4 C
30	Fajriah Hayaty, S. Tp, S. Pd	P	Wali Kelas 5 A
31	H. Ahmad Ghazali, S. Pd, M. Pd	L	Wali Kelas 5 B
32	Siti Karlina, S. Pd	P	Wali Kelas 5 C
33	Alin Saparingga, S. Pd. I	P	Wali Kelas 5 D
34	Willy Kurniawan, S. Pd	L	Wali Kelas 6 A
35	Muttaqin, S. Pd	L	Wali Kelas 6 B
36	Isnaniah, M. Pd	P	Wali Kelas 6 C
37	Irmalia, S. Pd	P	Wali Kelas 6 D
38	Rudhy Supriyadi, S. Pd	L	Guru Mapel
39	Yanuar Istanti, S. Pd. I	P	Guru Mapel
40	Syairillah, S. Pd. I	L	Guru Mapel
41	Siti Arianti, S. Pd. I	P	Guru Mapel
42	Siti Khoiriyah, S. Fil. I, M. Ag	P	Guru Mapel
43	Retno Liani Pamularsih, S. Pd	P	Guru Mapel
44	Abdul Fattah, S. Pd	L	Guru Mapel

LAMPIRAN 11**DAFTAR NAMA SISWA SAMPEL PENELITIAN**

1. Data Nama Siswa Kelas Eksperimen

No	Nama	Jenis Kelamin	Kelas
1	Adhya Wira Rafardhan	L	5B
2	Akhmad Fakhir	L	5B
3	Akmal Zihad	L	5B
4	Aqila Fitria Humaira	P	5B
5	Aqilah Zafirah Alamsyah	P	5B
6	Aurelia	P	5B
7	Barri Muhammad Raziqin	L	5B
8	Chayra Azarine Shazia	P	5B
9	Dhafa 'Ataqa Putra Indirta	L	5B
10	Faiza Yasmin Aprilla	P	5B
11	Falilah Zoya	P	5B
12	Haidar Naqvi Saputra	L	5B
13	Hasna Nabila Afifah	P	5B
14	Muhammad Hafiz Rahman	L	5B
15	Muhammad Nabil Hasan	L	5B
16	Muhammad Naufal	L	5B
17	Muhammad Naufal Athaya	L	5B
18	Muhammad Rizky Abizar	L	5B
19	Muhammad Rizqy Rahman	L	5B
20	Nabila Azzahra Fitria	P	5B
21	Nadia Noor Aulia	P	5B
22	Pasha Nurarkan Maulana	L	5B
23	Raisha Deslita Putri	P	5B
24	Rumaisha Rahima	P	5B
25	Zaki Al-Farisy	L	5B
26	Zhafira Vianda Keisha	P	5B

2. Data Nama Siswa Kelas Kontrol

No	Nama	Jenis Kelamin	Kelas
1	Alesha Almira Maritza	P	5C
2	Aqila Zahraa Khairunnisa	P	5C
3	Aqilla Syahputri	P	5C
4	Arsyil Ibnu Al Irsyad	L	5C
5	Assyifatu Haifa Nuriyadi	P	5C
6	Azka Al Arrumi Nasution	L	5C
7	Azzahra Budiman	P	5C
8	Farah Salsabila	P	5C
9	Hasna Nabila Putri	P	5C
10	Kayla Alysa Ramadhani	P	5C
11	Kinara Dwi Vania Amarishka	P	5C
12	Muhammad Adeyastha Mastur	L	5C
13	Muhammad Ali Nabil	L	5C
14	Muhammad Aufa Abdilah	L	5C
15	Muhammad El Cano Kusnedi	L	5C
16	Muhammad Fikrul Hazmi	L	5C
17	Muhammad Khairi Mufti	L	5C
18	Muhammad Rafli Ammar	L	5C
19	Muhammad Rakha Ahzaaisy	L	5C
20	Muhammad Roswan	L	5C
21	Namirra Az-Zahra	P	5C
22	Noval Adi Prastyo	L	5C
23	Ronna Selvira	P	5C
24	Shanum Ageela Putri	P	5C
25	Syafina Zahra Aqila Putri	P	5C
26	Syafiq Addis Basyisyar	L	5C

LAMPIRAN 12

DATA *PRETEST* DAN *POSTTEST* HASIL BELAJAR IPAS KELAS 5

1. Kelas Kontrol Menggunakan Metode Ceramah

a. Daftar nilai *pretest* dan *posttest*

No	Nama	<i>Pretest</i>	<i>Posttest</i>	Selisih
1	Alesha Almira Maritza	53	73	20
2	Aqila Zahraa Khairunnisa	53	67	14
3	Aqilla Syahputri	60	80	20
4	Arsyil Ibnu Al Irsyad	20	53	33
5	Assyifatu Haifa Nuriyadi	67	87	20
6	Azka Al Arrumi Nasution	67	73	6
7	Azzahra Budiman	53	67	14
8	Farah Salsabila	53	60	7
9	Hasna Nabila Putri	60	80	20
10	Kayla Alysa Ramadhani	60	80	20
11	Kinara Dwi Vania Amarishka	47	67	20
12	Muhammad Adeyastha Mastur	33	40	7
13	Muhammad Ali Nabil	60	73	13
14	Muhammad Aufa Abdilah	53	67	14
15	Muhammad El Cano Kusnedi	47	67	20
16	Muhammad Fikrul Hazmi	40	53	13
17	Muhammad Khairi Mufti	53	67	14
18	Muhammad Rafli Ammar	40	47	7
19	Muhammad Rakha Ahzaaisy	20	53	33
20	Muhammad Roswan	93	93	0
21	Namirra Az-Zahra	40	67	27
22	Noval Adi Prastyo	47	67	20
23	Ronna Selvira	47	47	0
24	Shanum Aqeela Putri	60	73	13
25	Syafina Zahra Aqila Putri	47	67	20
26	Syafiq Addis Basyisyar	40	53	13
Jumlah		1313	1721	408
Rata-rata		50.5	66.1923	15.6923

b. Data frekuensi

Pretest Kontrol

		Frequency	Percent	Valid Percent	Cumulative Percent
Valid	20	2	7.7	7.7	7.7
	33	1	3.8	3.8	11.5
	40	4	15.4	15.4	26.9
	47	5	19.2	19.2	46.2
	53	6	23.1	23.1	69.2
	60	5	19.2	19.2	88.5
	67	2	7.7	7.7	96.2
	93	1	3.8	3.8	100.0
	Total	26	100.0	100.0	

Posttest Kontrol

		Frequency	Percent	Valid Percent	Cumulative Percent
Valid	40	1	3.8	3.8	3.8
	47	2	7.7	7.7	11.5
	53	4	15.4	15.4	26.9
	60	1	3.8	3.8	30.8
	67	9	34.6	34.6	65.4
	73	4	15.4	15.4	80.8
	80	3	11.5	11.5	92.3
	87	1	3.8	3.8	96.2
	93	1	3.8	3.8	100.0
	Total	26	100.0	100.0	

2. Kelas Eksperimen Menggunakan Metode Praktikum Sederhana

a. Daftar nilai *pretest* dan *posttest*

No	Nama	<i>Pretest</i>	<i>Posttest</i>	Selisih
1	Adhya Wira Rafardhan	73	93	20
2	Akhmad Fakhir	53	67	14
3	Akmal Zihad	80	80	0
4	Aqila Fitria Humaira	53	80	27
5	Aqilah Zafirah Alamsyah	53	53	0
6	Aurelia	40	60	20
7	Barri Muhammad Raziqin	73	100	27
8	Chayra Azarine Shazia	73	93	20
9	Dhafa 'Ataqa Putra Indirta	40	80	40
10	Faiza Yasmin Aprilla	47	73	26
11	Falilah Zoya	60	80	20
12	Haidar Naqvi Saputra	60	73	13
13	Hasna Nabila Afifah	67	93	26
14	Muhammad Hafiz Rahman	80	87	7
15	Muhammad Nabil Hasan	20	47	27
16	Muhammad Naufal	33	53	20
17	Muhammad Naufal Athaya	53	67	14
18	Muhammad Rizky Abizar	80	100	20
19	Muhammad Rizqy Rahman	93	93	0
20	Nabila Azzahra Fitria	40	73	33
21	Nadia Noor Aulia	67	87	20
22	Pasha Nurarkan Maulana	73	73	0
23	Raisha Deslita Putri	53	87	34
24	Rumaisha Rahima	67	73	6
25	Zaki Al-Farisy	73	80	7
26	Zhafira Vianda Keisha	53	73	20
Jumlah		1557	2018	461
Rata-rata		59.88	77.6154	17.7308

b. Data frekuensi

Pretest Eksperimen

		Frequency	Percent	Valid Percent	Cumulative Percent
Valid	20	1	3.8	3.8	3.8
	33	1	3.8	3.8	7.7
	40	3	11.5	11.5	19.2
	47	1	3.8	3.8	23.1
	53	6	23.1	23.1	46.2
	60	2	7.7	7.7	53.8
	67	3	11.5	11.5	65.4
	73	5	19.2	19.2	84.6
	80	3	11.5	11.5	96.2
	93	1	3.8	3.8	100.0
	Total	26	100.0	100.0	

Posttest Eksperimen

		Frequency	Percent	Valid Percent	Cumulative Percent
Valid	47	1	3.8	3.8	3.8
	53	2	7.7	7.7	11.5
	60	1	3.8	3.8	15.4
	67	2	7.7	7.7	23.1
	73	6	23.1	23.1	46.2
	80	5	19.2	19.2	65.4
	87	3	11.5	11.5	76.9
	93	4	15.4	15.4	92.3
	100	2	7.7	7.7	100.0
	Total	26	100.0	100.0	

LAMPIRAN 13

PERHITUNGAN RATA-RATA, STANDAR DEVIASI, DAN VARIANS HASIL BELAJAR SISWA KELAS EKSPERIMEN DAN KONTROL

Descriptive Statistics								
	N	Range	Minimum	Maximum	Sum	Mean	Std. Deviation	Variance
Pre Test Eksperimen	26	73	20	93	1557	59.88	17.056	290.906
Post Test Eksperimen	26	53	47	100	2018	77.62	14.219	202.166
Pre Test Kontrol	26	73	20	93	1313	50.50	14.844	220.340
Post Test Kontrol	26	53	40	93	1721	66.19	12.763	162.882
Valid N (listwise)	26							

Tabel diatas menunjukkan bahwa nilai rata-rata *pretest* siswa kelas eksperimen adalah 59,88 dan kelas kontrol adalah 50,50. Sedangkan untuk nilai rata-rata *posttest* siswa kelas eksperimen adalah 77,62 dan untuk kelas kontrol adalah 66,19.

LAMPIRAN 15

MODUL AJAR
KURIKULUM MERDEKA
IPAS KELAS 5

1. Kelas Kontrol

INFORMASI UMUM	
A. IDENTITAS MODUL	
Nama Penyusun	: Afifah Sellen Dila
Institusi	: MIS Muhammadiyah 3 Al-Furqan
Tahun Pelajaran	: Tahun 2024/2025
Jenjang Sekolah	: MI
Mata Pelajaran	: Ilmu Pengetahuan Alam dan Sosial (IPAS)
Fase/Kelas	: C/5 (Lima)
Bab 3	: Magnet, Listrik dan Teknologi
Topik	: A. Magnet dan kegunaannya
Alokasi Waktu	: 2 X 35 Menit (2JP)
B. KOMPETENSI AWAL	
❖ Peserta didik memahami pengertian magnet dan sifat-sifatnya	
C. PROFIL PELAJAR PANCASILA DAN RAHMATAN LIL'ALAMIN	
❖ Profil Pelajar Pancasila yang ingin dicapai adalah beriman, bertakwa kepada Tuhan Yang Maha Esa dan berakhlak mulia, berkebhinekaan global, mandiri, gotong royong, bernalarmandiri, dan kritis	
❖ Profil Pelajar Rahmatan Lil'Alamin yang ingin dicapai adalah ta'addub dan tatawwur waibtikar	
D. SARANA DAN PRASARANA	
❖ Alat Pembelajaran : Buku paket, laptop, lcd, lkpd	
❖ Sumber Belajar : (Irene, Khritiyono, Nani. ESPS IPAS Untuk SD/MI Kelas 5 Volume 1, Erlangga, 2022), youtube, ppt, lkpd	
❖ Lampu ruang kelas yang memadai	
❖ Ruang kelas yang cukup luas	

E. TARGET PESERTA DIDIK
<ul style="list-style-type: none"> ❖ Peserta didik reguler/tipikal: umum, tidak ada kesulitan dalam mencerna dan memahami materi ajar. ❖ Peserta didik dengan pencapaian tinggi: mencerna dan memahami dengan cepat, mampu mencapai keterampilan berfikir aras tinggi (HOTS), dan memiliki keterampilan memimpin
F. JUMLAH PESERTA DIDIK
<ul style="list-style-type: none"> ❖ 27 Siswa/i
G. MODEL PEMBELAJARAN
<ul style="list-style-type: none"> ❖ Discovery Learning
H. METODE PEMBELAJARAN
<ul style="list-style-type: none"> ❖ Ceramah, Tanya Jawab, Penugasan
KOMPONEN INTI
A. TUJUAN KEGIATAN PEMBELAJARAN
<ul style="list-style-type: none"> ❖ Capaian pembelajaran : Peserta didik melakukan suatu tindakan, mengambil suatu keputusan atau menyelesaikan permasalahan yang berkaitan dengan kehidupan sehari-hari berdasarkan pemahamannya terhadap materi yang telah dipelajari. ❖ Tujuan Pembelajaran : <ol style="list-style-type: none"> 1. Dengan mendengarkan penjelasan guru siswa dapat menjelaskan bagian magnet dengan benar 2. Dengan menonton tayangan video siswa dapat menganalisis sifat-sifat magnet dan manfaatnya dalam kehidupan sehari-hari 3. Dengan mendengarkan penjelasan guru siswa dapat mengkategorikan benda magnetik dan non-magnetik 4. Dengan menonton tayangan video siswa dapat menganalisis cara pembuatan magnet. 5. Dengan berdiskusi siswa dapat menyusun langkah-langkah pembuatan magnet

B. PEMAHAMAN BERMAKNA
❖ Meningkatkan kemampuan peserta didik dalam menjelaskan dan menganalisis sifat-sifat magnet, dan manfaatnya dalam kehidupan sehari-hari.
C. PERTANYAAN PEMANTIK
<ul style="list-style-type: none"> ❖ Apakah kalian pernah menggunakan magnet? ❖ Apa saja bentuk magnet yang pernah kalian lihat? ❖ Apakah kalian pernah membuka dan menutup pintu kulkas? ❖ Apa yang terjadi saat kalian melakukannya?
D. KEGIATAN PEMBELAJARAN
<p>Kegiatan Pembelajaran I dan II</p> <p>Langkah-Langkah Kegiatan Pembelajaran</p> <p>a. Kegiatan Pembuka</p> <ol style="list-style-type: none"> 1) Mengucapkan salam dari guru, membaca doa bersama-sama. 2) Guru mengecek kesiapan peserta didik sebelum belajar dengan meminta peserta didik merapikan pakaian, tempat duduk, kemudian mengecek kehadiran peserta didik. 3) Guru memberikan apersepsi/mengingat kembali materi sebelumnya 4) Guru memberikan pertanyaan sebagai stimulus pengetahuan peserta didik tentang magnet <p>b. Kegiatan Inti</p> <p>Pembelajaran I</p> <ol style="list-style-type: none"> 1) Guru menjelaskan tentang bagian-bagian magnet dari gambar di buku 2) Guru menayangkan video tentang sifat-sifat magnet 3) Peserta didik memperhatikan video yang ditampilkan 4) Guru menanyakan kepada peserta didik terkait video 5) Peserta didik menjawab pertanyaan yang diberikan guru 6) Guru menjelaskan lebih lanjut terkait materi 7) Peserta didik mengerjakan lkpd yang diberikan <p>Pembelajaran II</p> <ol style="list-style-type: none"> 1) Guru menayangkan video tentang cara membuat magnet

- 2) Peserta didik memperhatikan video yang ditampilkan
- 3) Guru memberikan kesempatan kepada peserta didik untuk bertanya
- 4) Guru mengulang pembahasan video dengan bertanya
- 5) Guru memberikan amplop langkah pembuatan magnet dan menjelaskan caranya
- 6) Peserta didik berdiskusi dan menyusun langkah cara pembuatan magnet yang benar
- 7) Peserta didik mempresentasikan ke depan kelas

c. Kegiatan Penutup

- 1) Guru dan siswa bersama-sama menyimpulkan materi yang sudah dipelajari
- 2) Guru menyampaikan informasi tentang topik pembelajaran untuk pertemuan yang akan datang
- 3) Guru bersama peserta didik berdoa bersama
- 4) Guru mengucapkan salam penutup

E. REFLEKSI GURU

1. Apa yang sudah berjalan baik di dalam kelas? Apa yang saya sukai dari kegiatan pembelajaran kali ini? Apa yang tidak saya sukai?
2. Pelajaran apa yang saya dapatkan selama pembelajaran?
3. Apa yang ingin saya ubah untuk meningkatkan/memperbaiki pelaksanaan/hasil pembelajaran?
4. Dengan pengetahuan yang saya dapat/miliki sekarang, apa yang akan saya lakukan jika harus mengajar kegiatan yang sama di kemudian hari?
5. Kapan atau pada bagian mana saya merasa kreatif ketika mengajar, dan mengapa menurut guru?
6. Pada langkah ke berapa peserta didik paling belajar banyak?
7. Pada momen apa peserta didik menemui kesulitan saat mengerjakan tugas akhir mereka?
8. Bagaimana mereka mengatasi masalah tersebut dan apa peran saya pada saat itu?

F. REFLEKSI PESERTA DIDIK

1. Pada bagian mana dari materi “magnet” yang kurang dipahami?
2. Apa yang akan kamu lakukan untuk memperbaiki hasil belajar pada materi ini?
3. Kepada siapa kamu meminta bantuan untuk lebih memahami materi ini?
4. Berapa nilai yang akan kamu berikan terhadap usaha yang kamu lakukan untuk memperbaiki hasil belajarmu? (bintang 1-5)

G. ASESMEN/PENILAIAN

1. Penilaian Kognitif

Teknik penilaian: Tes tertulis

Bentuk instrumen: Pilihan ganda

Soal: Terlampir

Pedoman penskoran instrumen penilaian kognitif

No	Jawaban Benar	Jawaban Salah	Skor Akhir
1	5	-	5
2	5	-	5
3	5	-	5
4	5	-	5
5	5	-	5
6	5	-	5
7	5	-	5
8	5	-	5
9	5	-	5
10	5	-	5
11	5	-	5
12	5	-	5
13	5	-	5
14	5	-	5
15	5	-	5
Jumlah Nilai Keseluruhan			100

Skor Penilaian: Nilai = $\frac{\text{Skor perolehan}}{\text{Skor maksimal}} \times 100$

Skor Rerata	Keterangan
95-100	Istimewa
80-94	Sangat Baik
65-79	Baik
55-64	Cukup
40-54	Kurang
<40	Sangat Kurang

2. Penilaian Afektif

No	Nama	Aspek Pengamatan				Jumlah Skor	Nilai
		Keaktifan	Perhatian	Disiplin	Tanggung Jawab		

Pedoman Penskoran:

4 = Sangat Baik

3 = Baik

2 = Cukup

1 = Kurang

$$\text{Nilai} = \frac{\text{skor yang didapat} \times 100}{\text{skor maksimal}}$$

3. Penilaian Psikomotorik

No	Nama	Aspek Pengamatan		Jumlah Skor	Nilai
		Kecepatan menjawab	Ketepatan menjawab		

Pedoman Penskoran:

4 = Sangat Baik

3 = Baik

2 = Cukup

1 = Kurang

$$\text{Nilai} = \frac{\text{skor yang didapat} \times 100}{\text{skor maksimal}}$$

LAMPIRAN

A. LEMBAR KERJA PESERTA DIDIK

LKPD I

Nama: _____ Kelas: _____ Nama: _____ Kelas: _____

MENGENAL MAGNET

Jawablah persoalan di bawah ini pada kolom yang disediakan!

01 Magnet memiliki kemampuan untuk dapat menarik benda. Hal tersebut terjadi karena daerah yang ada di sekitar magnet yang disebut? _____

02 Tuliakan dua kutub yang dimiliki oleh magnet. _____

03 Tuliakan macam-macam dari bentuk magnet tersebut! _____

04 Apa yang terjadi jika dua magnet yang berbeda didekatkan? _____













05 Apa yang terjadi jika dua magnet yang sama didekatkan? _____

06 Tuliakan 3 benda yang tidak dapat ditarik oleh magnet. _____

MAGNET

Mari amati gambar di bawah ini! Tentukan dan kelompokkan benda yang dapat ditarik oleh magnet dan tidak dapat ditarik oleh magnet.



Benda yang dapat ditarik oleh magnet

1	2	3	4	5	6
---	---	---	---	---	---

Benda yang tidak dapat ditarik oleh magnet

1	2	3	4	5	6
---	---	---	---	---	---

LKPD II

CARA MEMBUAT MAGNET



Elektromagnetik

Lilitkan kawat pada paku hingga 4/5 bagian paku tertutupi kawat.

Tempelkan ujung kawat di kutub positif baterai

Tempelkan ujung kawat lainnya di kutub negatif baterai

Arahkan ujung bagian tajam paku ke arah klip kertas

Siapkan: baterai, kawat, paku dan klip kertas

Induksi

Siapkan sebuah paku ukuran besar, magnet dan klip kertas

Tempelkan ujung paku pada magnet

Tempelkan ujung paku pada klip kertas

Menggosok

Siapkan Batang besi/penggaris besi, magnet dan klip kertas

Gosokkan Batang besi/penggaris besi pada magnet dengan cara searah

Kemudian, tempelkan Batang besi/penggaris besi pada klip kertas

B. LAMPIRAN MATERI

A. Magnet dan Kegunaannya

Seor di fase B (kelas 3 atau 4) kamu telah mempelajari materi tentang gaya magnet. Ayu, ingat kembali su materi tersebut. Magnet adalah benda yang mempunyai kemampuan untuk menarik logam tertentu. Kemampuan magnet dalam menarik benda karena dipengaruhi oleh sifat-sifat magnet. (Untuk lebih jelasnya, simaklah penjelasan berikut.)

Scan QR code untuk melihat video animasi magnet.

1. Sifat Magnet

- Magnet dapat menarik benda dari bahan-bahan tertentu.

Pemakaian gambar di samping. Magnet yang dibekatkan dengan paku, perunggu, kawat, dan serupuk akan tertarik hingga menempel pada magnet. Benda-benda yang ditarik magnet tersebut terbuat dari besi ketika dibekatkan magnet, besi akan tertarik ke arah magnet. Begitu pula yang terjadi pada paku, perunggu, kawat, dan serupuk. Jadi, magnet mempunyai benda yang memiliki gaya tarik terhadap besi atau baja. Gaya yang dipengaruhi oleh magnet disebut juga gaya magnet.

Namun, tidak semua benda dapat ditarik oleh magnet. Berdasarkan kemampuan ditarik oleh gaya magnet, benda dibedakan menjadi tiga macam antara lain sebagai berikut.
- Ferromagnetik adalah benda yang ditarik dengan kuat oleh magnet. Benda yang dapat ditarik kuat oleh magnet terbuat dari besi atau baja.
- Paramagnetik adalah benda yang ditarik dengan lemah oleh magnet. Benda yang ditarik lemah oleh magnet adalah benda terbuat dari aluminium.
- Diamagnetik adalah benda yang tidak ditarik oleh magnet. Bahan benda yang tidak ditarik magnet misalnya kayu, kertas, plastik, dan kaca.

2. Memiliki kutub

Berapakan kembali magnet pada halaman sebelumnya. Benda-benda yang ditarik magnet, ternyata memiliki pada ujung magnet. Hal itu disebabkan gaya magnet tersebut terletak di kedua ujung magnet. Kedua ujung magnet tersebut dinamakan kutub magnet.

Magnet mempunyai daya tarik terbesar pada kutub-kutubnya. Apabila magnet dibuat berpasangan, maka kutub magnet akan mengarah ke utara dan selatan. Bagian magnet yang mengarah ke utara dinamakan kutub utara magnet. Bagian yang mengarah ke arah selatan dinamakan kutub selatan magnet.

Kebanyakan permata memiliki kemurnian sebagai petunjuk arah. Kemurnian memiliki jarum yang terbuat dari magnet. Magnet pada kemurnian dapat berputar bebas. Apabila ditunjukkan mendatar, salah satu ujung magnet akan mengarah ke utara.

Regiutan

Mengetahui Daya Tembus Magnet

Alat dan bahan: beberapa klip kertas, karton, buku tulis, nampan plastik, dan 17 gelas.

Langkah kegiatan:

- Letakkan beberapa klip kertas di atas karton.
- Tempatkan magnet di bawah karton tepat di bawah kumpulan klip kertas.
- Gerakkan magnet ke berbagai arah. Perhatikan langkah kegiatan seperti pada gambar di samping.
- Apakah perubahan yang dapat kamu lihat?
- Ulangi percobaan dengan menggunakan buku tulis, nampan plastik, dan tripleks.

Tuliskan hasil pengamatanmu seperti tabel berikut.

No.	Perangkat Kertas di Atas Medium	Bergerak/Tidak Bergerak
1.	Karton	
2.	Buku tulis	
3.	Nampan plastik	
4.	Tripleks	

Jika percobaan kerjasama dapat dibedakan oleh magnet, isilah tabel di atas dengan ketepatan mudah dikerjakan atau sulit dikerjakan.

Berdasarkan kegiatan tentang "Mengetahui Daya Tembus Magnet" dapat diketahui bahwa magnet memiliki gaya yang dapat menarik benda. Keikutarian gaya magnet dapat menembus benda-benda tertentu. Besarnya daya tembus gaya magnet dipengaruhi oleh beberapa faktor, antara lain jenis, penghalang, kesediaan, dan jarak magnet dengan benda.

Pada penjelasan sebelumnya, kamu telah mengetahui bahwa kekuatan gaya tarik magnet paling kuat terletak di kutub-kutub magnet. Selain kutub magnet, terdapat medan magnet. Semakin besar kekuatan suatu magnet, semakin besar pula medan magnetnya. Medan magnet ditunjukkan dengan garis-garis gaya magnet.

Garis gaya magnet adalah garis-garis khayal yang menunjukkan pola garis-garis angkur yang terbentuk di sekitar magnet. Garis gaya magnet selalu keluar dari kutub utara menuju kutub selatan magnet. Garis gaya magnet akan semakin rapat saat mendekati kutub-kutub magnet. Hal itu menunjukkan bahwa gaya magnet paling besar berada pada kutub-kutub magnet.

3. Magnet dapat menarik atau menolak magnet lain

Coba! kamu disatukan dua ujung magnet batang. Apakah yang akan terjadi? Kedua magnet dapat saling menarik sehingga keduanya menempel tetapi juga dapat saling menolak sehingga tidak menempel. Apabila kedua magnet saling menarik, letakkan salah satu magnet sehingga kutubnya berlawanan. Kedua magnet yang kutubnya saling menarik akan saling menolak. Perhatikan gambar di samping untuk memahami gaya tarik dan gaya tolak pada kutub magnet.

ESPS IPAS untuk SD/MI Kelas V Volume 1

Tahukah Kamu

Bumi merupakan magnet raksasa. Pada Kutub Utara dan Kutub Selatan Bumi terdapat kutub-kutub magnet. Pada Kutub Utara Bumi terdapat kutub selatan magnet. Adapun pada Kutub Selatan Bumi terdapat kutub utara magnet. Itulah penyebab mengapa magnet selalu menghadap ke arah utara dan selatan.



Scan

Video: Cara membuat magnet

2. Cara Membuat Magnet

Benda yang tidak bersifat magnet dapat diubah menjadi magnet. Magnet dapat dibuat dengan cara digosok, diinduksi, dan dialirkan arus listrik (elektromagnet). Perhatikan beberapa cara membuat magnet berikut.

a Cara digosok

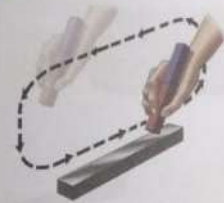

Semakin lama waktu penggosokan, akan semakin lama sifat kemagnetan bertahan di dalam benda yang digosok oleh magnet.

b Cara diinduksi



Benda logam didekatkan atau ditempelkan magnet. Sifat kemagnetan benda akan hilang apabila magnet dijauhkan dengan benda yang didekatkan dengan magnet.

c Cara dialirkan arus listrik (elektromagnet)

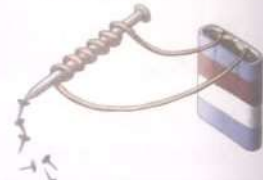

Benda logam dengan kawat yang dihubungkan dengan kutub-kutub baterai. Pembuatan magnet dengan cara tersebut disebut dengan elektromagnet.

80

C. PENGAYAAN DAN REMEDIAL

Kepada peserta didik yang daya tangkap dan daya kerjanya lebih dari peserta didik lain, guru memberikan kegiatan pengayaan yang lebih menantang dan memperkuat daya serapnya terhadap materi yang telah dipelajari berupa mengerjakan soal latihan.

Sedangkan peserta didik yang menemukan kesulitan akan memperoleh pendamping dari guru berupa bimbingan personal atau kelompok dengan langkah-langkah kegiatan yang lebih sederhana. Peserta didik diminta mempelajari kembali materi wujud zat (materi) dan perubahannya

D. GLOSARIUM
Magnet : Benda yang memiliki kemampuan menarik benda-benda lain yang ada di sekitarnya.
Logam : Sebuah unsur kimia yang memiliki sifat kuat, liat, keras, dan mampu menghantarkan listrik atau energi panas, serta mempunyai titik didih yang tinggi.
DAFTAR PUSTAKA
Irene, Khritiyono, Nani. ESPS IPAS Untuk SD/MI Kelas 5 Volume 1, Erlangga, 2022

Banjarmasin, 14 November 2024

Mengetahui,

Guru Kelas VC



Siti Karlina, S. Pd

Peneliti



Afifah Sellen Dila

2. Kelas Eksperimen

INFORMASI UMUM	
A. IDENTITAS MODUL	
Nama Penyusun	: Afifah Sellen Dila
Institusi	: MIS Muhammadiyah 3 Al-Furqan
Tahun Pelajaran	: Tahun 2024/2025
Jenjang Sekolah	: MI
Mata Pelajaran	: Ilmu Pengetahuan Alam dan Sosial (IPAS)
Fase/Kelas	: C/5 (Lima)
Bab 3	: Magnet, Listrik dan Teknologi
Topik	: A. Magnet dan kegunaannya
Alokasi Waktu	: 2 X 35 Menit (2JP)
B. KOMPETENSI AWAL	
❖ Peserta didik memahami pengertian magnet dan sifat-sifatnya	
C. PROFIL PELAJAR PANCASILA DAN RAHMATAN LIL'ALAMIN	
❖ Profil Pelajar Pancasila yang ingin dicapai adalah beriman, bertakwa kepada Tuhan Yang Maha Esa dan berakhlak mulia, berkebhinekaan global, mandiri, gotong royong, bernalarmandiri, dan kritis	
❖ Profil Pelajar Rahmatan Lil'Alamin yang ingin dicapai adalah ta'addub dan tatawwur waibtikar	
D. SARANA DAN PRASARANA	
❖ Alat Pembelajaran : Buku paket, magnet, peniti, klip, kaca, kertas, lkpd	
❖ Sumber Belajar : (Irene, Khritiyono, Nani. ESPS IPAS Untuk SD/MI Kelas 5 Volume 1, Erlangga, 2022), lkpd	
❖ Lampu ruang kelas yang memadai	
❖ Ruang kelas yang cukup luas	

E. TARGET PESERTA DIDIK
<ul style="list-style-type: none"> ❖ Peserta didik reguler/tipikal: umum, tidak ada kesulitan dalam mencerna dan memahami materi ajar. ❖ Peserta didik dengan pencapaian tinggi: mencerna dan memahami dengan cepat, mampu mencapai keterampilan berfikir aras tinggi (HOTS), dan memiliki keterampilan memimpin
F. JUMLAH PESERTA DIDIK
<ul style="list-style-type: none"> ❖ 26 Siswa/i
G. MODEL PEMBELAJARAN
<ul style="list-style-type: none"> ❖ Discovery Learning
H. METODE PEMBELAJARAN
<ul style="list-style-type: none"> ❖ Praktikum, Tanya Jawab, Diskusi, Penugasan
KOMPONEN INTI
A. TUJUAN KEGIATAN PEMBELAJARAN
<ul style="list-style-type: none"> ❖ Capaian pembelajaran : Peserta didik melakukan suatu tindakan, mengambil suatu keputusan atau menyelesaikan permasalahan yang berkaitan dengan kehidupan sehari-hari berdasarkan pemahamannya terhadap materi yang telah dipelajari. ❖ Tujuan Pembelajaran : <ol style="list-style-type: none"> 1. Dengan praktikum siswa dapat menganalisis bagian dan sifat-sifat magnet serta manfaatnya dalam kehidupan sehari-hari. 2. Dengan berdiskusi, siswa dapat mengategorikan benda magnetis dan non-magnetis 3. Dengan presentasi siswa dapat menjelaskan dan menyebutkan bagian dan sifat-sifat magnet. 4. Dengan praktikum siswa dapat menganalisis cara membuat magnet 5. Dengan berdiskusi siswa dapat menentukan hasil dari percobaan membuat magnet 6. Dengan presentasi siswa dapat menjelaskan kesimpulan dari hasil percobaan membuat magnet
B. PEMAHAMAN BERMAKNA
<ul style="list-style-type: none"> ❖ Meningkatkan kemampuan peserta didik dalam menjelaskan dan menganalisis sifat-sifat magnet, dan manfaatnya dalam kehidupan sehari-hari.

C. PERTANYAAN PEMANTIK

- ❖ Apakah kalian pernah menggunakan magnet?
- ❖ Apa saja bentuk magnet yang pernah kalian lihat?
- ❖ Apakah kalian pernah membuka dan menutup pintu kulkas?
- ❖ Apa yang terjadi saat kalian melakukannya?

D. KEGIATAN PEMBELAJARAN

Kegiatan Pembelajaran I dan II

Langkah-Langkah Kegiatan Pembelajaran

a. Kegiatan Pembuka

- 1) Mengucapkan salam dari guru, membaca doa bersama-sama.
- 2) Guru mengecek kesiapan peserta didik sebelum belajar dengan meminta peserta didik merapikan pakaian, tempat duduk, kemudian mengecek kehadiran peserta didik.
- 3) Guru memberikan apersepsi/mengingat kembali materi sebelumnya
- 4) Guru memberikan pertanyaan sebagai stimulus pengetahuan peserta didik tentang magnet

b. Kegiatan Inti

- 1) Guru menjelaskan pembelajaran menggunakan metode praktikum
- 2) Guru membagi peserta didik menjadi 5 kelompok
- 3) Peserta didik duduk sesuai dengan kelompoknya
- 4) Guru menjelaskan praktikum yang akan dilakukan dan membagikan alat, bahan, dan kertas laporan
- 5) Peserta didik mulai melakukan praktikum/percobaan sesuai dengan langkah-langkah yang ada
- 6) Guru mengawasi jalannya praktikum dan menjawab jika terdapat pertanyaan dari peserta didik
- 7) Peserta didik menuliskan pengamatannya di kertas laporan
- 8) Peserta didik mempresentasikan hasil yang didapatkan dari praktikum/percobaan yang dilakukan

c. Kegiatan Penutup

- 1) Guru dan siswa bersama-sama menyimpulkan materi yang sudah dipelajari
- 2) Guru menyampaikan informasi tentang topik pembelajaran untuk pertemuan yang akan datang
- 3) Guru bersama peserta didik berdoa bersama
- 4) Guru mengucapkan salam penutup

E. REFLEKSI GURU

1. Apa yang sudah berjalan baik di dalam kelas? Apa yang saya sukai dari kegiatan pembelajaran kali ini? Apa yang tidak saya sukai?
2. Pelajaran apa yang saya dapatkan selama pembelajaran?
3. Apa yang ingin saya ubah untuk meningkatkan/memperbaiki pelaksanaan/hasil pembelajaran?
4. Dengan pengetahuan yang saya dapat/miliki sekarang, apa yang akan saya lakukan jika harus mengajar kegiatan yang sama di kemudian hari?
5. Kapan atau pada bagian mana saya merasa kreatif ketika mengajar, dan mengapa menurut guru?
6. Pada langkah ke berapa peserta didik paling belajar banyak?
7. Pada momen apa peserta didik menemui kesulitan saat mengerjakan tugas akhir mereka?
8. Bagaimana mereka mengatasi masalah tersebut dan apa peran saya pada saat itu?

F. REFLEKSI PESERTA DIDIK

1. Pada bagian mana dari materi “magnet” yang kurang dipahami?
2. Apa yang akan kamu lakukan untuk memperbaiki hasil belajar pada materi ini?
3. Kepada siapa kamu meminta bantuan untuk lebih memahami materi ini?
4. Berapa nilai yang akan kamu berikan terhadap usaha yang kamu lakukan untuk memperbaiki hasil belajarmu? (bintang 1-5)

G. ASESMEN/PENILAIAN

1. Penilaian Kognitif

Teknik penilaian: Tes tertulis

Bentuk instrumen: Pilihan ganda

Soal: Terlampir

Pedoman penskoran instrumen penilaian kognitif

No	Jawaban Benar	Jawaban Salah	Skor Akhir
1	5	-	5
2	5	-	5
3	5	-	5
4	5	-	5
5	5	-	5
6	5	-	5
7	5	-	5
8	5	-	5
9	5	-	5
10	5	-	5
11	5	-	5

12	5	-	5
13	5	-	5
14	5	-	5
15	5	-	5
Jumlah Nilai Keseluruhan			100

Skor Penilaian: $\text{Nilai} = \frac{\text{Skor perolehan}}{\text{Skor maksimal}} \times 100$

Skor Rerata	Keterangan
95-100	Istimewa
80-94	Sangat Baik
65-79	Baik
55-64	Cukup
40-54	Kurang
<40	Sangat Kurang

2. Penilaian Afektif

No	Nama	Aspek Pengamatan				Jumlah Skor	Nilai
		Keaktifan	Perhatian	Disiplin	Tanggung Jawab		

Pedoman Penskoran:

4 = Sangat Baik

3 = Baik

2 = Cukup

1 = Kurang

$$\text{Nilai} = \frac{\text{skor perolehan}}{\text{skor maksimal}} \times 100$$

3. Penilaian Psikomotorik

No	Nama	Aspek Pengamatan			Jumlah Skor	Nilai
		Kerjasama	Kepemimpinan	Presentasi		

Pedoman Penskoran:

4 = Sangat Baik

3 = Baik

2 = Cukup

1 = Kurang

$$\text{Nilai} = \frac{\text{skor yang didapat} \times 100}{\text{skor maksimal}}$$

LAMPIRAN

A. LEMBAR KERJA PESERTA DIDIK

Praktikum I

Tuliskan laporan berdasarkan percobaan yang dilakukan!

Percobaan Sifat-Sifat Magnet

Kelompok :
 Nama Anggota : 1.
 2.
 3.
 4.
 5.
 6.

1. Tujuan

2. Alat dan Bahan

Tulis hasil pengamatanmu pada tabel di bawah ini!

No	Benda	Tertarik/ Tidak Tertarik	Jenis Bahan
1	Pensil		
2	Penjepit kertas		
3	Pensil		
4	Pelaper		
5	Kertas		
6	Kaca		
7	Kain		
8	Serbuk Besi		
9	Plastik		
10	Penggaris		

3. Hasil percobaan

Praktikum II

LEMBAR PERCOBAAN MEMBUAT MAGNET

Magnet secara sederhana dapat dibuat dengan menggunakan tiga cara, yaitu gosokan, induksi, dan elektromagnetik (aliran listrik). Membuat magnet dengan cara gosokan dapat dilakukan dengan cara menggosokkan salah satu ujung magnet pada benda besi yang akan dibuat menjadi magnet. Cara menggosokkan bahan dengan magnet harus dengan arah yang tetap dan selalu ke satu. Makin lama menggosoknya, makin baik kemampuan pada magnet buatan tersebut akan makin kuat.

Benda-benda besi misalnya jarum, paku atau pensil apabila didekatkan dengan selembar besi atau selembar baja tidak akan tertarik oleh besi atau baja tersebut. Hal ini menunjukkan bahwa besi dan baja bukanlah magnet, akan tetapi, besi dan baja dapat dibuat menjadi magnet dengan cara menggosokkan salah satu ujung magnet secara tetap di sepanjang batang besi, atau baja ke satu arah secara berulang-ulang. Berikut ini percobaan membuat magnet dengan cara menggosok.

1. Membuat Magnet Dengan Cara Menggosok

Lakukan percobaan membuat magnet dengan menggunakan

Tujuan Percobaan : membuat magnet dengan cara menggosok

Alat dan Bahan : 1. Magnet, 2. Paku
 3. Serbuk besi, 4. Besi

Langkah-Langkah Percobaan:

1. Siapkan serbuk besi atau pasir, satu atau lebih paku magnet sepanjang 5 kali.
2. Kemudian, dekatkan serbuk besi atau pasir tersebut pada paku.
3. Cetaklah paku tabel jumlah pasir yang tersangkut.
4. Dekatkan kembali serbuk besi atau pasir satu atau lebih paku magnet sepanjang 15 kali.
5. Dekatkan serbuk besi atau pasir tersebut pada paku.
6. Cetaklah paku tabel jumlah pasir yang tersangkut.
7. Dekatkan kembali serbuk besi atau pasir satu atau lebih paku magnet sepanjang 30 kali.
8. Cetaklah paku tabel jumlah pasir yang tersangkut.

Hasil percobaan:

No	Jumlah Gosokan	Jumlah Besi yang Tersangkut
1	5 kali gosokan	
2	15 kali gosokan	
3	30 kali gosokan	

Kesimpulan:

2. Membuat Magnet Dengan Cara Induksi

Lakukan percobaan membuat magnet dengan induksi

Tujuan Percobaan : membuat magnet dengan cara induksi

Alat dan Bahan : 1. Magnet, 2. Paku

3. Serbuk besi, 4. Besi

Langkah-Langkah Percobaan:

1. Dekatkan magnet ke paku dengan jarak 4 cm.
2. Dekatkan pasir ke paku.
3. Cetak paku tabel jumlah pasir yang tersangkut pada paku.
4. Lakukan hal yang sama dengan jarak 7 cm dan 1 cm.

Hasil percobaan:

No	Jarak Magnet dan Paku	Jumlah Besi yang Tersangkut
1	4 cm	
2	7 cm	
3	1 cm	

Kesimpulan:

3. Membuat Magnet Dengan Cara Elektromagnetik

Laporan percobaan membuat magnet dengan elektromagnetik

Tujuan Percobaan : membuat magnet dengan cara mengalirkan arus listrik

Alat dan Bahan : 1. Baterai 3. Paku
2. Kawat 4. Peniti

Langkah-Langkah Percobaan :

1. Lilitkan kawat pada paku sebanyak 5 kali.
2. Tempelkan salah satu ujung kawat ke kutub positif dan ujung lainnya ke kutub negative dari baterai.
3. Dekatkan paku pada peniti.
4. Catat pada tabel apa yang terjadi.
5. Lakukan hal yang sama dengan mengubah lilitan menjadi 10 kali dan 20 kali.

Hasil percobaan :

No	Jumlah Lilitan	Jumlah Peniti yang Menempel
1	5 lilitan	
2	10 lilitan	
3	20 lilitan	

Kesimpulan :

B. LAMPIRAN MATERI

A. Magnet dan Kegunaannya

Sar di kelas B (kelas 3 atau 4) kamu telah mempelajari materi tentang gaya magnet. Apa, ingat kembali isi materi tersebut. Magnet adalah benda yang mempunyai kemampuan untuk menarik logam tertentu. Kemampuan magnet dalam menarik benda karena dipengaruhi oleh sifat-sifat magnet. Untuk lebih jelasnya, simaklah penjelasan berikut.

1. Sifat Magnet

a. Magnet dapat menarik benda dari bahan-bahan tertentu

Perhatikan gambar di samping. Magnet yang dibekatkan dengan jala, periti, klip kertas, dan sekrup akan menarik benda-benda tersebut pada magnet. Benda-benda yang ditarik magnet tersebut terbuat dari besi. Ketika didekatkan magnet, besi akan tertarik ke arah magnet. Begitu pun yang terjadi pada sekrup, periti, dan klip kertas. Jadi, magnet mempunyai benda yang memiliki gaya tarik terhadap besi atau baja. Gaya yang dipengaruhi oleh magnet disebut juga gaya magnet.

Namun, tidak semua benda dapat ditarik oleh magnet. Berdasarkan kemampuan ditarik oleh gaya magnet, benda dibedakan menjadi tiga macam antara lain sebagai berikut.

1. Ferromagnetik adalah benda yang ditarik dengan kuat oleh magnet. Benda yang dapat ditarik kuat oleh magnet terbuat dari besi atau baja.
2. Paramagnetik adalah benda yang ditarik dengan lemah oleh magnet. Benda yang ditarik lemah oleh magnet adalah benda terbuat dari aluminium.
3. Diamagnetik adalah benda yang tidak ditarik oleh magnet. Bahan benda yang tidak ditarik magnet misalnya kayu, kertas, plastik, dan kaca.



11 Magnet akan menarik pada benda dibekatkan jala akan menarik pada yang magnet

B. Memiliki Kutub

Percobaan membuat magnet pada halaman sebelumnya. Benda-benda yang ditarik magnet, ternyata memiliki pada ujung magnet. Hal itu disebabkan gaya magnet terbesar terdapat di kedua ujung magnet. Kedua ujung magnet tersebut dinamakan kutub magnet.

Magnet mempunyai gaya tarik terbesar pada kutub-kutubnya. Apabila magnet dapat bergerak bebas, maka kutub magnet akan mengarah ke utara dan selatan. Bagian magnet yang mengarah ke utara dinamakan kutub utara magnet. Bagian yang mengarah ke arah selatan dinamakan kutub selatan magnet.

Bahan mungkin pernah melihat kompas sebagai petunjuk arah. Kompas memiliki jarum yang terbuat dari magnet. Magnet pada kompas dapat bergerak bebas. Apabila diletakkan mendatar, salah satu ujung magnet akan mengarah ke utara.

11 Apakah benda yang magnet dapat tarik dan dapat bergerak bebas. Jarum kompas akan selalu mengarah ke utara dan selatan. Jika kompas itu diletakkan di atas kompas, kompas akan menunjukkan arah.



11 Benda-benda yang ditarik oleh magnet

11 Benda-benda yang ditarik oleh magnet

11 Benda-benda yang ditarik oleh magnet

ii. Memiliki gaya magnet

Gaya magnet adalah gaya yang ditimbulkan oleh magnet. Gaya magnet menyebabkan benda-benda yang memiliki sifat magnetis tertarik oleh magnet. Gaya magnet dapat menembus benda-benda tertentu. Apa benda-benda yang dapat ditembus gaya magnet? Apa lakukan kegiatan berikut.

Kegiatan

Mengetahui Daya Tembus Magnet

Alat dan bahan: beberapa klip kertas, karton buku tulis, nampan plastik, dan tripleks.

Langkah kegiatan:

1. Letakkan beberapa klip kertas di atas karton.
2. Tempatkan magnet di bawah karton tipis di bawah kumpulan klip kertas.
3. Serahkan magnet ke berbagai arah. Perhatikan langkah kegiatan seperti pada gambar di samping.
4. Apa perubahan yang dapat kamu lihat?
5. Ulangi percobaan dengan menggunakan buku, batu, nampan plastik, dan tripleks.
6. Tuliskan hasil pengamatanmu seperti tabel berikut.

No.	Pengotot Benda di Atas Medium	Bergerak/Tidak Bergerak
1.	Karton	Bergerak/Tidak Bergerak
2.	Buku tulis	
3.	Nampan plastik	
4.	Tripleks	

1. Apakah klip kertas bergerak mengikuti gerakan magnet pada seluruh medium? Jelaskan.

2. Apa yang menyebabkan klip bergerak atau tidak bergerak?

3. Apa saja faktor yang mempengaruhi daya tembus gaya magnet pada percobaan yang kalian lakukan?

Mengetahui Daya Tembus Magnet

Berdasarkan kegiatan tentang "Mengetahui Daya Tembus Magnet" dapat disimpulkan bahwa magnet memiliki gaya yang dapat menembus benda. Kekuatan gaya magnet dapat menembus benda-benda tertentu. Besarnya daya tembus gaya magnet dipengaruhi oleh beberapa faktor, antara lain jenis penghantar, ketebalan penghantar, kekuatan magnet, dan jarak magnet dengan benda.

Pada percobaan sebelumnya, kamu telah mengetahui bahwa kekuatan gaya tarik magnet paling kuat terdapat di kutub-kutub magnet. Selain kutub magnet, terdapat medan magnet. Semakin besar kekuatan suatu magnet atau daerah magnetnya. Medan magnet ditunjukkan dengan garis-garis gaya magnet.

Garis gaya magnet adalah garis-garis khayal yang menunjukkan pola garis-garis angpung yang terbentuk di sekitar magnet. Garis gaya magnet selalu keluar dari kutub utara menuju kutub selatan magnet. Garis gaya magnet akan semakin rapat saat mendekati kutub-kutub magnet. Hal itu menunjukkan bahwa gaya magnet paling besar berada pada kutub-kutub magnet.

ii. Magnet dapat menarik atau menolak magnet lain

Cobaan kamu di atas menunjukkan bahwa gaya magnet dapat menarik atau menolak magnet lain. Apakah yang akan terjadi? Kedua magnet dapat saling menarik sehingga keduanya menempel. Tetapi juga dapat saling menolak sehingga tidak menempel. Apabila kedua magnet saling menarik, putarlah salah satu magnet sehingga kutubnya berubah. Kedua magnet yang kutubnya saling menarik akan saling menolak. Perhatikan gambar di samping untuk memahami gaya tarik dan gaya tolak pada kutub magnet.

ESPS IPAS untuk SD/MI Kelas V Volume 1

Tahukah Kamu

Bumi merupakan magnet raksasa. Pada Kutub Utara dan Kutub Selatan Bumi terdapat kutub-kutub magnet. Pada Kutub Utara Bumi terdapat kutub selatan magnet. Adapun pada Kutub Selatan Bumi terdapat kutub utara magnet. Itulah penyebab mengapa magnet selalu menghadap ke arah utara dan selatan.

2. Cara Membuat Magnet

Benda yang tidak bersifat magnet dapat diubah menjadi magnet. Magnet dapat dibuat dengan cara digosok, diinduksi, dan dialirkan arus listrik (elektromagnet). Perhatikan beberapa cara membuat magnet berikut.

a. Cara digosok

Semakin lama waktu penggosokan, akan semakin lama sifat kemagnetan bertahan di dalam benda yang digosok oleh magnet.

b. Cara diinduksi

Benda logam didekatkan atau ditempelkan magnet. Sifat kemagnetan benda akan hilang apabila magnet dijauhkan dengan benda yang didekatkan dengan magnet.

c. Cara dialirkan arus listrik (elektromagnet)

Benda logam dengan kawat yang dihubungkan dengan kutub-kutub baterai. Pembuatan magnet dengan cara tersebut disebut dengan elektromagnet.

C. PENGAYAAN DAN REMEDIAL

Kepada peserta didik yang daya tangkap dan daya kerjanya lebih dari peserta didik lain, guru memberikan kegiatan pengayaan yang lebih menantang dan memperkuat daya serapnya terhadap materi yang telah dipelajari berupa mengerjakan soal latihan.

Sedangkan peserta didik yang menemukan kesulitan akan memperoleh pendamping dari guru berupa bimbingan personal atau kelompok dengan langkah-langkah kegiatan yang lebih sederhana. Peserta didik diminta mempelajari kembali materi magnet.

D. GLOSARIUM

Magnet : Benda yang memiliki kemampuan menarik benda-benda lain yang ada di sekitarnya.

Logam : Sebuah unsur kimia yang memiliki sifat kuat, liat, keras, dan mampu menghantarkan listrik atau energi panas, serta mempunyai titik didih yang tinggi.

DAFTAR PUSTAKA

Irene, Khritiyono, Nani. ESPS IPAS Untuk SD/MI Kelas 5 Volume 1, Erlangga, 2022

Banjarmasin, 13 November 2024

Mengetahui,

Wali Kelas VB



H. Ahmad Ghazali, M. Pd

Peneliti



Afifah Sellen Dila

LAMPIRAN 16

**ALUR TUJUAN PEMBELAJARAN
(ILMU PENGETAHUAN ALAM DAN SOSIAL KELAS V)**

Bab : 3
Materi : Magnet
Semester : I (Satu)

Capaian Pembelajaran Fase C
<p>Pada Fase C peserta didik diperkenalkan dengan sistem perangkat unsur yang saling terhubung satu sama lain dan berjalan dengan aturan-aturan tertentu untuk menjalankan fungsi tertentu khususnya yang berkaitan dengan bagaimana alam dan kehidupan sosial saling berkaitan dalam konteks kebhinekaan. Peserta didik melakukan suatu tindakan, mengambil suatu keputusan atau menyelesaikan permasalahan yang berkaitan dengan kehidupan sehari-hari berdasarkan pemahamannya terhadap materi yang telah dipelajari.</p>

Capaian Pembelajaran Berdasarkan Elemen	
<p>Pemahaman IPAS (Sains dan Sosial)</p>	<p>Peserta didik melakukan simulasi dengan menggunakan gambar/bagan/alat/media sederhana tentang sistem organ tubuh manusia (sistem pernafasan/pencernaan/peredaran darah) yang dikaitkan dengan cara menjaga kesehatan organ tubuhnya dengan benar.</p> <p>Peserta didik menyelidiki bagaimana hubungan saling ketergantungan antar komponen biotik abiotik dapat memengaruhi kestabilan suatu ekosistem di lingkungan sekitarnya.</p> <p>Berdasarkan pemahamannya terhadap konsep gelombang (bunyi dan cahaya) peserta didik mendemonstrasikan bagaimana penerapannya dalam kehidupan sehari-hari.</p> <p>Peserta didik mendeskripsikan adanya ancaman krisis energi yang dapat terjadi serta mengusulkan upaya-upaya individu maupun kolektif yang dapat dilakukan untuk menghemat penggunaan energi dan serta penemuan sumber energi alternatif yang dapat digunakan menggunakan sumber daya yang ada di sekitarnya.</p>

	<p>Peserta didik mendemonstrasikan bagaimana sistem tata surya bekerja dan kaitannya dengan gerak rotasi dan revolusi bumi. Peserta didik merefleksikan bagaimana perubahan kondisi alam di permukaan bumi terjadi akibat faktor alam maupun perbuatan manusia, mengidentifikasi pola hidup yang menyebabkan terjadinya permasalahan lingkungan serta memprediksi dampaknya terhadap kondisi sosial kemasyarakatan, ekonomi.</p> <p>Di akhir fase ini peserta didik menggunakan peta konvensional/digital untuk mengenal letak dan kondisi geografis negara Indonesia. Peserta didik mengenal keragaman budaya nasional yang dikaitkan dengan konteks kebhinekaan. Peserta didik menceritakan perjuangan bangsa Indonesia dalam melawan imperialisme, merefleksikan perjuangan para pahlawan dalam upaya merebut dan mempertahankan kemerdekaan serta meneladani perjuangan pahlawan dalam tindakan nyata sehari-hari.</p> <p>Di akhir fase ini, peserta didik mengenal berbagai macam kegiatan ekonomi masyarakat dan ekonomi kreatif di lingkungan sekitar. Dengan penuh kesadaran, peserta didik melakukan suatu tindakan atau mengambil suatu keputusan yang berkaitan dengan kehidupan sehari-hari berdasarkan pemahamannya terhadap kekayaan kearifan lokal yang berlaku di wilayahnya serta nilai-nilai ilmiah dari kearifan lokal tersebut.</p>
<p>Keterampilan Proses</p>	<ol style="list-style-type: none"> 1. Mengamati Pada akhir fase C, peserta didik mengamati fenomena dan peristiwa secara sederhana dengan menggunakan panca indra, mencatat hasil pengamatannya, serta mencari persamaan dan perbedaannya. 2. Mempertanyakan dan memprediksi dengan panduan, peserta didik dapat mengajukan pertanyaan lebih lanjut untuk memperjelas hasil pengamatan dan membuat prediksi tentang penyelidikan ilmiah. 3. Merencanakan dan melakukan penyelidikan Secara mandiri, peserta didik merencanakan dan melakukan langkah-langkah operasional untuk menjawab pertanyaan yang diajukan. Menggunakan alat dan bahan yang sesuai dengan mengutamakan keselamatan. Peserta didik menggunakan alat bantu pengukuran untuk mendapatkan data yang akurat. 4. Memproses, menganalisis data dan informasi Menyajikan data dalam bentuk tabel atau grafik serta menjelaskan hasil

	<p>pengamatan dan pola atau hubungan pada data secara digital atau non digital. Membandingkan data dengan prediksi dan menggunakannya sebagai bukti dalam menyusun penjelasan ilmiah.</p> <p>5. Mengevaluasi dan refleksi Mengevaluasi kesimpulan melalui perbandingan dengan teori yang ada. Merefleksikan proses investigasi, termasuk merefleksikan validitas suatu tes.</p> <p>6. Mengomunikasikan hasil Mengomunikasikan hasil penyelidikan secara utuh yang ditunjang dengan argumen, bahasa, serta konvensi sains yang umum sesuai format yang ditentukan.</p>
--	---

Tujuan Pembelajaran	Materi Pembelajaran	Alokasi Waktu	Profil Pelajar Pancasila
<ol style="list-style-type: none"> 1. Menganalisis sifat-sifat magnet dan manfaatnya dalam kehidupan sehari-hari 2. Meyebutkan sifat-sifat magnet 3. Mengkategorikan benda magnetik dan non-magnetik 4. Menganalisis cara membuat magnet 	Magnet dan kegunaannya	4 JP	<ul style="list-style-type: none"> • Beriman Bertakwa kepada Tuhan YME dan Berakhlak Mulia • Berkebhinekaan Global • Mandiri • Bernalar • Kritis • Kreatif

LAMPIRAN 17**LEMBAR PRAKTIKUM**

1. Praktikum I

Percobaan Sifat-Sifat Magnet

Apakah di rumahmu ada kulkas? Perhatikan pintu kulkas! Saat kita menutup pintu kulkas pintu seperti tertarik untuk menutup. Hal tersebut karena adanya magnet pada badan dan pintu kulkas. Saat pintu didekatkan, magnet pada kulkas menariknya sehingga pintu kulkas tertutup. Nah hal tersebut merupakan salah satu pemanfaatan sifat magnet. Gaya magnet adalah gaya tarik atau tolak yang ditimbulkan oleh benda yang bersifat magnet. Apabila magnet diletakkan berdekatan dengan logam tertentu akan menarik dan mempertahankan logam tersebut untuk tetap menempel padanya. Benda yang dapat ditarik oleh magnet disebut benda magnetik, sedangkan benda yang tidak dapat ditarik oleh magnet disebut benda non-magnetik.

Tujuan Kegiatan

1. Menganalisis sifat-sifat magnet
2. Membuat laporan hasil percobaan

Alat dan Bahan

1. Sepasang magnet batang
2. Peniti
3. Penjepit kertas/klip
4. Pensil
5. Pulpen
6. Kertas
7. Kaca
8. Kain
9. Serbuk besi
10. Plastik
11. Penggaris

Percobaan

1. Dekatkan magnet dengan benda-benda yang tersedia, akan tetapi jangan sampai bersentuhan. Amati apa yang terjadi dan tuliskan di kolom yang disediakan!
2. Dekatkan kutub yang sama dari kedua magnet. Amati apa yang terjadi dan tulis pada laporan!
3. Dekatkan kutub yang berbeda dari kedua magnet. Amati apa yang terjadi dan tulis pada laporan!
4. Letakkan benda yang terbuat dari besi/logam (peniti, klip, dll) di atas kertas dan letakkan magnet dibawah kertas tepat di benda besi/logam tersebut. Amati apa yang terjadi dan tulis pada laporan!
5. Letakkan benda yang terbuat dari besi/logam (peniti, klip, dll) di atas kaca dan letakkan magnet dibawah kaca tepat di benda besi/logam tersebut. Amati apa yang terjadi dan tulis pada laporan!
6. Letakkan benda yang terbuat dari besi/logam (peniti, klip, dll) di atas kain dan letakkan magnet dibawah kain tepat di benda besi/logam tersebut. Amati apa yang terjadi dan tulis pada laporan!
7. Letakkan benda yang terbuat dari besi/logam (peniti, klip, dll) di atas plastik dan letakkan magnet dibawah plastik tepat di benda besi/logam tersebut. Amati apa yang terjadi dan tulis pada laporan!

Percobaan Sifat-Sifat Magnet

Kelompok :

Nama Anggota : 1.
2.
3.
4.
5.
6.**Tulis hasil pengamatanmu pada tabel di bawah ini!**

No	Benda	Tertarik/Tidak Tertarik	Jenis Bahan
1	Peniti		
2	Penjepit kertas		
3	Pensil		
4	Pulpen		
5	Kertas		
6	Kaca		
7	Kain		
8	Serbuk Besi		
9	Plastik		
10	Penggaris		

Tulislah laporan berdasarkan percobaan yang dilakukan!

1. Tujuan

2. Alat dan Bahan

3. Hasil percobaan

4. Kesimpulan

LAMPIRAN 18

MATERI PELAJARAN

A. Magnet dan Kegunaannya

Sar di fase B kelas 3 atau 4 kamu telah mempelajari esensi tentang gaya magnet. Ayo, ingat kembali ke materi tersebut. Magnet adalah benda yang mempunyai kemampuan untuk menarik logam tertentu. Kemampuan magnet dalam menarik benda karena dipengaruhi oleh sifat-sifat magnet. Untuk lebih jelasnya, simaklah penjelasan berikut.

1. Sifat Magnet

a. Magnet dapat menarik benda dari bahan-bahan tertentu

Pemikiran gambar di samping. Magnet yang dibekatkan dengan paku, pensil, klip kertas, dan sekrup akan tertarik hingga menempel pada magnet. Benda-benda yang ditarik magnet tersebut terbuat dari besi. Ketika dibekatkan magnet, besi akan tertarik ke arah magnet. Begitu pun yang terjadi pada paku, pensil, klip kertas, dan sekrup. Jadi, magnet mempunyai benda yang memiliki gaya tarik terhadap besi atau baja. Gaya yang dipengaruhi oleh magnet disebut juga gaya magnet.

Namun, tidak semua benda dapat ditarik oleh magnet. Berdasarkan kemampuan ditarik oleh gaya magnet, benda dibedakan menjadi tiga macam antara lain sebagai berikut.

1. Ferromagnetik adalah benda yang ditarik dengan kuat oleh magnet. Benda yang dapat ditarik kuat oleh magnet terbuat dari besi atau baja.
2. Paramagnetik adalah benda yang ditarik dengan lemah oleh magnet. Benda yang ditarik lemah oleh magnet adalah benda terbuat dari aluminium.
3. Diamagnetik adalah benda yang tidak ditarik oleh magnet. Bahan benda yang tidak ditarik magnet misalnya kayu, kertas, plastik, dan kaca.

17 Magnet akan menarik atau benda dibekatkan. Ayo, akan menarik pada ujung magnet.

18. Memiliki kutub

Apakah kalian pernah melihat magnet pada peralatan sebelumnya. Benda-benda yang ditarik magnet, ternyata menempel pada ujung magnet. Hal itu menunjukkan gaya magnet terbesar terdapat di kedua ujung magnet. Kedua ujung magnet tersebut dinamakan kutub magnet.

Magnet mempunyai daya tarik terbesar pada kutub-kutubnya. Apabila magnet dapat bergerak bebas, maka kutub magnet akan mengarah ke utara dan selatan. Bagian magnet yang mengarah ke utara dinamakan kutub utara magnet. Bagian yang mengarah ke arah selatan dinamakan kutub selatan magnet.

Mungkin pernah melihat kompas sebagai petunjuk arah. Kompas memiliki jarum yang terbuat dari magnet. Magnet pada kompas dapat berputar bebas. Apabila ditunjukkan kompas, salah satu ujung magnet akan mengarah ke utara.

19 Apabila selembar magnet digantung dan dapat bergerak bebas, kutub magnet akan selalu mengarah ke arah utara dan selatan.

20 Kutub-kutub magnet yang berlainan jenis akan saling tarik-menarik.

21 Kutub-kutub magnet yang sejenis akan saling tolak-menolak.

22 Gaya magnet memiliki daya tarik yang berbeda-beda. Untuk membuktikan, kalian dapat melakukan percobaan sebagai berikut.

ii. Memiliki gaya magnet

Gaya magnet adalah gaya yang ditimbulkan oleh magnet. Gaya magnet menyebabkan benda-benda yang memiliki sifat magnetis tertarik oleh magnet. Gaya magnet dapat menembus benda-benda tertentu. Apa benda-benda yang dapat ditembus gaya magnet? Ayo, lakukan kegiatan berikut.

Kegiatan

Mengetahui Daya Tembus Magnet

Alat dan bahan: beberapa klip kertas, karton, buku tulis, nampan plastik, dan tripleks.

Langkah kegiatan:

1. Letakkan beberapa klip kertas di atas karton.
2. Tempelkan magnet di bawah karton tepat di bawah kumpulan klip kertas.
3. Berikan magnet ke berbagai arah. Perhatikan langkah kegiatan seperti pada gambar di samping.
4. Apa perubahan yang dapat kamu lihat?
5. Ulangi percobaan dengan menggunakan buku tulis, nampan plastik, dan tripleks.

B. Tuliskan hasil pengamatanmu seperti tabel berikut.

No.	Pengapit Kertas di Atas Medium	Bergerak/Tidak Bergerak
1.	Karton	
2.	Buku tulis	
3.	Nampan plastik	
4.	Tripleks	

17 Jika pengapit kertasmu dapat digerakkan oleh magnet, tulis tabel di atas dengan selamanya mudah digerakkan atau sulit digerakkan.

Riskusi

1. Apakah klip kertas bergerak mengikuti gerakan magnet pada seluruh medium? Jelaskan.
2. Apa yang menyebabkan klip bergerak atau tidak bergerak?
3. Apa saja bahan yang mempengaruhi daya tembus gaya magnet pada percobaan yang sudah dilakukan?

Berdasarkan kegiatan tentang "Mengetahui Daya Tembus Magnet" dapat disimpulkan bahwa magnet memiliki gaya yang dapat menarik benda. Kekuatan gaya magnet dapat menembus benda-benda tertentu. Besarnya daya tembus gaya magnet dipengaruhi oleh beberapa faktor, antara lain jenis penghantar, ketebalan penghantar, kekuatan magnet, dan jarak magnet dengan benda.

Pada penjelasan sebelumnya, kamu telah mengetahui bahwa kekuatan gaya tarik magnet paling kuat terdapat di kutub-kutub magnet. Selain kutub magnet, terdapat medan magnet. Medan magnet yang masih dipengaruhi oleh gaya magnet atau disebut magnetis. Medan magnet ditunjukkan dengan garis-garis gaya magnet.

Garis gaya magnet adalah garis-garis khayal yang menunjukkan pola garis-garis angpung yang terbentuk di sekitar magnet. Garis gaya magnet selalu berawal dari kutub utara menuju kutub selatan magnet. Garis gaya magnet akan semakin rapat saat mendekati kutub-kutub magnet. Hal itu menunjukkan bahwa gaya magnet yang besar berada pada kutub-kutub magnet.

ii. Magnet dapat menarik atau menolak magnet lain

Cobalah kamu dekatkan dua ujung magnet batang. Apakah yang akan terjadi? Ketika magnet dapat saling menarik sehingga keduanya menempel tetapi juga dapat saling menolak sehingga tidak menempel. Apabila kedua magnet saling menarik, turunkan salah satu magnet sehingga keduanya berpisah. Ketika magnet yang lainnya saling menarik akan saling menolak. Perhatikan gambar di samping untuk memahami gaya tarik dan gaya tolak pada kutub magnet.

19 Dua kutub magnet berbeda jenis akan berinteraksi jika tarik-menarik.

20 Dua kutub magnet sejenis jika dibekatkan akan tolak-menolak.

ESPS IPAS untuk SD/MI Kelas V Volume 1

Tahukah Kamu

Bumi merupakan magnet raksasa. Pada Kutub Utara dan Kutub Selatan Bumi terdapat kutub-kutub magnet. Pada Kutub Utara Bumi terdapat kutub selatan magnet. Adapun pada Kutub Selatan Bumi terdapat kutub utara magnet. Itulah penyebab mengapa magnet selalu menghadap ke arah utara dan selatan.



Scan

Video: Cara membuat magnet

2. Cara Membuat Magnet

Benda yang tidak bersifat magnet dapat diubah menjadi magnet. Magnet dapat dibuat dengan cara digosok, diinduksi, dan dialirkan arus listrik (elektromagnet). Perhatikan beberapa cara membuat magnet berikut.

a. Cara digosok



Semakin lama waktu penggosokan, akan semakin lama sifat kemagnetan bertahan di dalam benda yang digosok oleh magnet.

b. Cara diinduksi



Benda logam didekatkan atau ditempelkan magnet. Sifat kemagnetan benda akan hilang apabila magnet dijauhkan dengan benda yang didekatkan dengan magnet.

c. Cara dialirkan arus listrik (elektromagnet)



Benda logam dengan kawat yang dihubungkan dengan kutub-kutub baterai. Pembuatan magnet dengan cara tersebut disebut dengan elektromagnet.

80

LAMPIRAN 19

LEMBAR OBSERVASI KETERLAKSANAAN PEMBELAJARAN

1. Kelas Kontrol Menggunakan Metode Ceramah

**LEMBAR OBSERVASI KETERLAKSANAAN PEMBELAJARAN
MENGUNAKAN METODE CERAMAH
KELAS KONTROL**

Nama observer : Siti Karlia, S.Pd
 Hari/Tanggal : Selasa / 14, 19 November 2024

Amatilah hal-hal yang menyangkut aspek kegiatan pembelajaran menggunakan metode praktis sederhana yang dikelola oleh peneliti di dalam kelas. Berilah tanda (√) pada setiap pernyataan yang terdapat pada kolom di bawah ini, sesuai dengan hasil pengamatan anda.

Keterangan

Ya : Jika aspek yang diamati muncul

Tidak : Jika aspek yang diamati tidak muncul

No.	Aspek yang diamati	Penilaian		Keterangan
		Ya	Tidak	
1	Kemampuan Membuka Pelajaran			
	a. menarik perhatian siswa untuk memfokuskan diri dalam memulai pembelajaran	✓		
	b. memotivasi siswa agar tertarik dalam mengikuti materi pembelajaran yang akan disampaikan	✓		
	c. Membuat kaitan materi ajar sebelumnya dengan materi ajar yang diajarkan	✓		
2	Proses Pembelajaran			
	a. Kejelasan suara dalam komunikasi dengan siswa	✓		
	b. Tidak melakukan gerakan atau ungkapan yang mengganggu perhatian siswa	✓		
	c. Antusiasme mimik dalam mengajar	✓		

3	Penguasaan Materi Pembelajaran		
	a. Kejelasan memposisikan materi ajar yang disampaikan dengan materi lainnya yang terkait	✓	
	b. Kejelasan menerangkan berdasarkan tuntutan aspek kompetensi	✓	
	c. Kejelasan dalam memberikan contoh/ilustrasi sesuai dengan tuntutan aspek kompetensi	✓	
	d. Mencerminkan penguasaan materi ajar secara operasional	✓	
4	Implementasi Langkah-Langkah Pembelajaran		
	a. Penyajian materi ajar sesuai dengan langkah-langkah yang tertuang dalam Modul Ajar	✓	
	b. Proses pembelajaran mencerminkan komunikasi guru-siswa, dengan berpusat pada siswa	✓	
	c. Pembentukan kelompok siswa secara acak	✓	
	d. Antusias dalam menanggapi dan menggunakan respon dari siswa dalam kelompok	✓	
	e. Membimbing siswa untuk berdiskusi dan melakukan tanya jawab tentang hasil yang telah diperoleh	✓	
	f. Cermat dalam memanfaatkan waktu, sesuai dengan alokasi yang direncanakan	✓	

5	Penggunaan Metode Pembelajaran			
	a. Memperlihatkan prinsip penggunaan metode pembelajaran	✓		
	b. Tepat saat melakukan	✓		
	c. Terampil saat melakukan	✓		
6	Evaluasi			
	a. Melakukan evaluasi berdasarkan tuntunan aspek capaian pembelajaran	✓		
	b. Melakukan evaluasi sesuai dengan butir soal yang telah direncanakan dalam modul ajar	✓		
	c. Melakukan evaluasi sesuai dengan alokasi waktu yang direncanakan	✓		
	d. Melakukan evaluasi sesuai dengan bentuk dan jenis yang dirancang	✓		
7	Kemampuan Menutup Pembelajaran			
	a. Meninjau kembali/menyimpulkan materi kompetensi yang diajarkan	✓		
	b. Memberi kesempatan bertanya kepada siswa	✓		

Banjarmasin, 19 November 2024

Observer

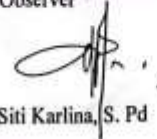

Siti Karlina, S. Pd

2. Kelas Eksperimen Menggunakan Metode Praktikum Sederhana

**LEMBAR OBSERVASI KETERLAKSANAAN PEMBELAJARAN
MENGUNAKAN METODE PRAKTIKUM SEDERHANA
KELAS EKSPERIMEN**

Nama observer : H. Ahmad Ghazali, M.Pd

Hari/Tanggal : Rabu / 13, 20 November 2024

Amatilah hal-hal yang menyangkut aspek kegiatan pembelajaran menggunakan metode praktikus sederhana yang dikelola oleh peneliti di dalam kelas. Berilah tanda (√) pada setiap pernyataan yang terdapat pada kolom di bawah ini, sesuai dengan hasil pengamatan anda.

Keterangan

Ya : Jika aspek yang diamati muncul

Tidak : Jika aspek yang diamati tidak muncul

No.	Aspek yang diamati	Penilaian		Keterangan
		Ya	Tidak	
1	Kemampuan Membuka Pelajaran			
	a. menarik perhatian siswa untuk memfokuskan diri dalam memulai pembelajaran	✓		
	b. memotivasi siswa agar tertarik dalam mengikuti materi pembelajaran yang akan disampaikan	✓		
	c. Membuat kaitan materi ajar sebelumnya dengan materi ajar yang diajarkan	✓		
2	Proses Pembelajaran			
	a. Kejelasan suara dalam komunikasi dengan siswa	✓		
	b. Tidak melakukan gerakan atau ungkapan yang mengganggu perhatian siswa	✓		
	c. Antusiasme mimik dalam mengajar	✓		

3	Penguasaan Materi Pembelajaran			
	a. Kejelasan memposisikan materi ajar yang disampaikan dengan materi lainnya yang terkait	✓		
	b. Kejelasan menerangkan berdasarkan tuntutan aspek kompetensi	✓		
	c. Kejelasan dalam memberikan contoh/ilustrasi sesuai dengan tuntutan aspek kompetensi	✓		
	d. Mencerminkan penguasaan materi ajar secara operasional	✓		
4	Implementasi Langkah-Langkah Pembelajaran			
	a. Penyajian materi ajar sesuai dengan langkah-langkah yang tertuang dalam modul ajar	✓		
	b. Proses pembelajaran mencerminkan komunikasi guru-siswa, dengan berpusat pada siswa	✓		
	c. Pembentukan kelompok siswa secara acak	✓		
	d. Antusias dalam menanggapi dan menggunakan respon dari siswa dalam kelompok	✓		
	e. Membimbing siswa untuk berdiskusi dan melakukan tanya jawab tentang hasil yang telah diperoleh	✓		
	f. Cermat dalam memanfaatkan waktu, sesuai dengan alokasi yang direncanakan	✓		

5	Penggunaan Metode Pembelajaran			
	a. Memperlihatkan prinsip penggunaan metode pembelajaran	✓		
	b. Tepat saat melakukan	✓		
	c. Terampil saat melakukan	✓		
6	Evaluasi			
	a. Melakukan evaluasi berdasarkan tuntunan aspek capaian pembelajaran	✓		
	b. Melakukan evaluasi sesuai dengan butir soal yang telah direncanakan dalam modul ajar	✓		
	c. Melakukan evaluasi sesuai dengan alokasi waktu yang direncanakan	✓		
	d. Melakukan evaluasi sesuai dengan bentuk dan jenis yang dirancang	✓		
7	Kemampuan Menutup Pembelajaran			
	a. Meninjau kembali/menyimpulkan materi kompetensi yang diajarkan	✓		
	b. Memberi kesempatan bertanya kepada siswa	✓		

Banjarmasin, 20 November 2024

Observer



Ahmad Ghazali, M. Pd

LAMPIRAN 20

DOKUMENTASI PENELITIAN

A. Alat dan Bahan Praktikum



(Satu set magnet, peniti, klip kertas, kaca, kompas, pasir besi, bola besi)



(Paku)



(Kawat)



(Baterai)



(Penggaris)

B. Pelaksanaan Pembelajaran



(Pretest kelas kontrol dan eksperimen)





(Pembelajaran menggunakan metode ceramah)





(Pembelajaran menggunakan metode praktikum sederhana)



(Posttest kelas kontrol dan eksperimen)

LAMPIRAN 21**SK PENETAPAN PEMBIMBING SKRIPSI**

91	Affah Sellen Dila	210101070260	Pengaruh Penggunaan Metode Praktikum Sederhana Terhadap Hasil Belajar Peserta Didik Kelas 5 Pada Mata Pelajaran IPAS Materi Magnet di MIN 3 Banjarmasin	Siti Shalihah, S. Pd, M. S
----	-------------------	--------------	---	----------------------------

LAMPIRAN 22

CATATAN SEMINAR PROPOSAL



KEMENTERIAN AGAMA REPUBLIK INDONESIA
 UNIVERSITAS ISLAM NEGERI ANTASARI
 FAKULTAS TARBIYAH DAN KEGURUAN
 JURUSAN PENDIDIKAN GURU MADRASAH IBTIDAIYAH
 Jalan Jenderal Ahmad Yani KM. 4,5 Banjarmasin
 Telepon (0511) 3253938 Faksimile (0511) 3274492
 Email: fb.antasari@gmail.com Web: www.fb.uin-antasari.ac.id

CATATAN SEMINAR PROPOSAL SKRIPSI

1. Nama Mahasiswa : Afifah Sellen Dila
 2. NIM : 210101070260
 3. Program Studi : Pendidikan Guru Madrasah Ibtidaiyah
 4. Judul Proposal Skripsi : Pengaruh Penggunaan Metode Praktikum Sederhana Terhadap Hasil Belajar Peserta Didik Kelas 5 Pada Mata Pelajaran IPAS Materi Magnet di MIN 3 Banjarmasin
 5. Dosen Pembimbing : Siti Shalikhah, M. Pd, M. S
 6. Dosen Penguji : Dr. Hj. Milla Hasanah, M. Ag
 Catatan Hasil Seminar :

NO	Catatan/saran Penanggap	NO	Catatan/saran Dosen
1.	Utama → * penulisan footnote tidak konsisten umum * Footnote masih calibri * Ketidak konsisten penulisan "peserta didik" dengan "siswa" * Penggunaan kata hubung di masih banyak yg belum sesuai digabung atau dipisah.	1.	Judul * --- kelas V IPAS * Pengaruh penggunaan metode praktikum sederhana terhadap hasil belajar IPAS materi magnet di kelas V MIN 3
2.	<u>Pertanyaan</u> 1. kenapa lebih memilih metode praktikum 2. Apa saja indikator yang digunakan untuk mengukur keberhasilan metode praktikum sederhana	2.	Pen → sertakan di latar belakang di PERMIT OPERASINYA
		3.	Rumusan masalah & tujuan penelitian.
		4.	penelitian terdahulu
		5.	BAB II hlm. 20 tidak perlu faktor & Tinjauan Islam
		6.	Metode : Tesnii populasi sampel jenis.
		7.	Pada paragraf sesuaikan dgn rumusan masalah
		8.	Pengumpulan data + & obs, Data
		9.	lengkapi lampiran

Banjarmasin, 19 Juli 2024
 Moderator,

 A'malina Nur
 210101070348

Catatan : Lembaran seminar ini, diuji oleh moderator

LAMPIRAN 23

SURAT KETERANGAN SEMINAR PROPOSAL



**KEMENTERIAN AGAMA REPUBLIK
INDONESIA UNIVERSITAS ISLAM NEGERI ANTASARI
BANJARMASIN FAKULTAS TARBIYAH DAN KEGURUAN
JURUSAN PENDIDIKAN GURU MADRASAH IBTIDAIYAH**

Jalan Jenderal Ahmad Yani KM 4,5 Banjarmasin 70235

Telepon (0511) 3253939 Faksimile (0511) 3274492

Email: dk.antasari@gmail.com Web:

dk.uin-antasari.ac.id

SURAT KETERANGAN

Nomor: 10/Un.14/IL.2.J/PP.00.9/07/2024

Yang bertanda tangan di bawah ini, menerangkan bahwa:

Nama : Afifah Sellen Dila

NIM : 210101070260

Jurusan/Prodi : PGMI

adalah benar telah melaksanakan Seminar Desain Operasional Skripsi yang berjudul:

**PENGARUH PENGGUNAAN METODE PRAKTIKUM SEDERHANA
TERHADAP HASIL BELAJAR PESERTA DIDIK KELAS 5 PADA
MATA PELAJARAN IPAS MATERI MAGNET DI MIN 3
BANJARMASIN**

pada:

Hari/Tanggal : Jumat, 19 Juli 2024

Tempat : Ruang Munaqasah PGMI

Demikian surat keterangan ini dibuat, untuk dipergunakan sebagaimana mestinya

Banjarmasin, 22 Juli 2024

Dr. Noor Alfulaila, M.Pd

LAMPIRAN 24

SURAT PERUBAHAN JUDUL



KEMENTERIAN AGAMA RI
UNIVERSITAS ISLAM NEGERI ANTASARI
FAKULTAS TARBIYAH DAN KEGURUAN
JURUSAN PENDIDIKAN GURU MADRASAH IBTIDAIYAH

Jalan Jenderal Ahmad Yani KM. 4,5 Banjarmasin
Telepon (0511) 3253939 Faksimile (0511) 327449

Email: flk.antasari@gmail.com/pgmiantasari@gmail.com Web: www.flk.lain-antasari.ac.id

No :/Un.14/II.2.J/PP.00.9/..../2024

Lamp : -

Hal : **Perubahan Judul Skripsi**

Kepada Yth.
Afifah Sellen Dila
210101070260
Mahasiswa Jurusan PGMI
Di tempat

Assalamu'alaikum. Wr. Wb.

Berdasarkan usulan dari Dosen Pembimbing Skripsi tentang perubahan Judul Skripsi, demikian pula setelah kami mengadakan peninjauan seperlunya terhadap Proposal Skripsi Sdr (i), dengan ini kami menyatakan dapat menyetujui judul skripsi Sdr (i) yang semula berbunyi:

"PENGARUH PENGGUNAAN METODE PRAKTIKUM SEDERHANA TERHADAP HASIL BELAJAR PESERTA DIDIK KELAS 5 PADA MATA PELAJARAN IPAS MATERI MAGNET DI MIN 3 BANJARMASIN"

Berubah menjadi:

"PENGARUH PENGGUNAAN METODE PRAKTIKUM SEDERHANA TERHADAP HASIL BELAJAR IPAS MATERI MAGNET DI KELAS 5 MIS MUHAMMADIYAH 3 AL-FURQAN"

Demikian agar Sdr (i) segera menghubungi pembimbing untuk konsultasi selanjutnya.
Wassalamu'alaikum. Wr. Wb.

Banjarmasin, 19 Juli 2024

Mengetahui,
Ketua Jurusan

Dr. Noor Alfubalia, S. Pd., Lr. M. Pd
NIP. 198309022009122005

Dosen Pembimbing Skripsi

Siti Shalihah, S. Pd., M. S
NIP. 197504112000032002

LAMPIRAN 25

SURAT IZIN RISET



**KEMENTERIAN AGAMA REPUBLIK INDONESIA
UNIVERSITAS ISLAM NEGERI ANTASARI BANJARMASIN
FAKULTAS TARBİYAH DAN KEGURUAN**

Jalan Jenderal Ahmad Yani Km. 4.5 Banjarmasin 70235
Telepon: (0511) 3265426; (0511) 6783136
E-mail: ftk@uin-antasari.ac.id Website: ftk.uin-antasari.ac.id

SURAT RISET

Nomor : B- 1736 /Un.14/III.1/PP.00.9/11/2024

Yang bertanda tangan tangan Wakil Dekan Bidang Akademik dan Kelembagaan Fakultas Tarbiyah dan Keguruan UIN Antasari, dengan ini menugaskan kepada :

Nama : Afifah Sellen Dila
NIM : 210101070260
Semester : VII (Tujuh)
Alamat : Jl. Tunjung maya ujung Rt. 32, Pekapuran Raya
Tugas : Melakukan Riset / Penelitian ilmiah dalam rangka pengumpulan data untuk penyusunan Skripsi sarjana dengan judul :

PENGARUH PENGGUNAAN METODE PRAKTIKUM SEDERHANA TERHADAP HASIL BELAJAR IPAS MATERI MAGNET DI KELAS 5 MIS MUHAMMADIYAH 3 AL- FURQAN

Tempat Penelitian : MIS Muhammadiyah 3 Al- Furqan
Lamanya Riset : 2 (Dua) Bulan
Dari Tanggal : 12 November 2024
Sampai Tanggal : 11 Januari 2025

Demikian surat Riset diberikan kepada ybs, agar pihak-pihak yang berkepentingan dapat memberikan bantuan seperlunya.

Banjarmasin, 11 November 2024

Wakil Dekan Bidang Akademik dan Kelembagaan,

Prof. Dr. Ahmad Murad, M. Ag.
NIP 197808082005011006

Mahasiswa yang bersangkutan,

Afifah Sellen Dila
210101070260



**MAJELIS PENDIDIKAN DASAR DAN MENENGAH
MADRASAH IBTIDAIYAH MUHAMMADIYAH 3
"AL-FURQAN"**

Alamat : Jl. Sultan Adam Komplek Kadar Permai 2 Telp. 3302665/4312325 Banjarmasin



SURAT KETERANGAN

Nomor: 272/MI.M.3-AF/11/2024

Yang bertanda tangan dibawah ini Kepala MIS Muhammadiyah 3 Al Furqan Banjarmasin, menerangkan bahwa:

Nama : AFIFAH SELLEN DILA

NIM : 210101070260

Program Studi/ Lembaga : Pendidikan Guru Madrasah Ibtidaiyah/ Universitas Negeri
Antasari Banjarmasin

Telah diizinkan melaksanakan riset dalam rangka Penyusunan Skripsi dengan judul:
"PENGARUH PENGGUNAAN METODE PRAKTIKUM SEDERHANA TERHADAP
HASIL BELAJAR IPAS MATERI MAGNET DI KELAS 5 MIS MUHAMMADIYAH 3
AL-FURQAN".

Demikian surat keterangan ini diberikan untuk dipergunakan sebagaimana mestinya.

Banjarmasin, 14 November 2024

KEMENTERIAN
Pendidikan dan Kebudayaan
KEMENTERIAN
Pendidikan dan Kebudayaan
Wawit Rahmawati, SE., M. Pd



**KEMENTERIAN AGAMA REPUBLIK INDONESIA
KANTOR KEMENTERIAN AGAMA KOTA BANJARMASIN**

Jalan Pulau Laut Nomor 24 Kota Banjarmasin - 70114

Telepon (0511) 3353586; Faksimili (0511) 3353586;

e-mail : bjmkelset@kemenag.go.id/ Website : banjarmasinkota.kemenag.go.id

Nomor : B-2150/Kk.17.01-2/PP.00.09/11/2024

26 November 2024

Sifat : Biasa

Lamp. : -

Hal : Persetujuan Izin an. Afifah Sellen Dila

Yth. Wakil Dekan Bidang Akademik dan Kelembagaan
Fakultas Tarbiyah dan Keguruan
Universitas Islam Negeri (UIN) Antasari
Banjarmasin
Di
Tempat

Berdasarkan Surat dari Wakil Dekan Bidang Akademik dan Kelembagaan Fakultas Tarbiyah dan Keguruan Universitas Islam Negeri (UIN) Antasari Banjarmasin, Nomor : B-1736/Un.14/III.1/PP.00.9/11/2024 tanggal 11 November 2024, Hal: Mohon Izin Riset, maka dengan ini kami menerangkan :

Nama : Afifah Sellen Dila
NIM : 210101070260
Program Studi : Pendidikan Guru Madrasah Ibtidaiyah

Judul Skripsi :

**PENGARUH PENGGUNAAN METODE PRAKTIKUM SEDERHANA TERHADAP
HASIL BELAJAR IPAS MATERI MAGNET DI KELAS 5 MIS MUHAMMADIYAH 3
AL-FURQAN**

Pada prinsipnya kami menyetujui yang bersangkutan untuk melaksanakan penelitian tersebut di MIS Muhammadiyah 3 Al-Furqan Kota Banjarmasin, terhitung mulai tanggal 12 November 2024 sampai dengan 11 Januari 2025 dengan ketentuan :

1. Tidak mengganggu proses kegiatan belajar-mengajar di Madrasah.
2. Menyampaikan laporan/ hasil penelitian tersebut ke Kantor Kementerian Agama Kota Banjarmasin.

Demikian surat ini kami sampaikan, atas perhatian Bapak/ Ibu, kami mengucapkan terima kasih.

Kepala Kantor,



SAIPUDIN

Tembusan Yth :

Kepala MIS Muhammadiyah 3 Al-Furqan Kota Banjarmasin

LAMPIRAN 26

SURAT SELESAI RISET



MAJELIS PENDIDIKAN DASAR DAN MENENGAH
MADRASAH IBTIDAIYAH MUHAMMADIYAH 3
"AL-FURQAN"



Al-Furqan

Alamat : Jl. Sultan Adam Komplek Kadar Permai 2 Telp. 3302665/4312325 Banjarmasin

SURAT KETERANGAN

Nomor: 280/MI.M.3-AF/12/2024

Yang bertanda tangan dibawah ini Kepala MIS Muhammadiyah 3 Al Furqan Banjarmasin, menerangkan bahwa:

Nama : AFIFAH SELLEN DILA
NIM : 210101070260
Program Studi/ Lembaga : Pendidikan Guru Madrasah Ibtidaiyah/ UIN Antasari
Banjarmasin

Telah selesai melaksanakan riset dalam rangka Penyusunan Skripsi dengan judul:
"PENGARUH PENGGUNAAN METODE PRAKTIKUM SEDERHANA TERHADAP
HASIL BELAJAR IPAS MATERI MAGNET DI KELAS 5 MIS MUHAMMADIYAH 3
AL-FURQAN".

Demikian surat keterangan ini diberikan untuk dipergunakan sebagaimana mestinya.

Banjarmasin, 12 Desember 2024

Kepala Madrasah



 Wati Rahmawati, SE., M. Pd.

LAMPIRAN 27**BUKU KONSULTASI****BUKU KONSULTASI
BIMBINGAN SKRIPSI**

NAMA : AFIFAH SELLEN DILA
NIM : 210101070260
**TANGGAL SURAT
PENETAPAN
BIMBINGAN SKRIPSI** :
**TANGGAL SEMINAR
PROPOSAL** : 19 Juli 2024
**DOSEN PEMBIMBING
SKRIPSI** : SITI SHALIAH, S. Pd. M. S
JUDUL SKRIPSI : PENGARUH PENGGUNAAN METODE PRAKTIKUM
SEDERHANA TERHADAP HASIL BELAJAR IPAS MATERI
MAGNET DI KELAS 5 MIS MUHAMMADIYAH 3 AL-
FURQAN

**UNIVERSITAS ISLAM NEGERI ANTASARI****FAKULTAS TARBIYAH DAN KEGURUAN****BANJARMASIN****TAHUN 2024/1446H**

Hari/Tanggal	Catatan Konsultasi	Tanda Tangan
Jum'at 16 Agustus 2024	Soal Validasi - lengkapi kunci jawaban dan indikator - Buat kisi-kisi validasi - Buat lembar validasi	
Kamis 12 September 2024	Ujikan instrumen ke Validator - 1 Dosen - 1 Guru	
Kamis 3 Oktober 2024	- Ujikan Instrumen soal ke sekolah - perangkat pembelajaran	

<p>Sabtu 9 November 2024</p>	<ul style="list-style-type: none"> - Validitas dan reliabilitas - Surat persetujuan riset 	
<p>Selasa 26 November 2024</p>	<ol style="list-style-type: none"> 1). Kutipan: yg berbahasa asing, terjemahnya masukkan dalam lampiran (daftar terjemah) 2). Rumusan masalah & Tuj. Penelitian lengkapi nama sekolahnya 3). Kutipan langsung yg lebih dari 3 baris, Ketik rapi 1 spasi! 4). Bab II \Rightarrow lengkapi teori ttg faktor \equiv yg mempengaruhi hasil belajar. 	
<p>Selasa 3 Desember 2024</p>	<ol style="list-style-type: none"> 1). Bab IV. Pembahasan diurut Sejalan rumusan masalah. 2). Simpulan \rightarrow kalimat diperbaiki! 	

Jum'at 13 Desember 2024	1). lengkapi bag. awal skripsi (abstrak, kata pengantar, daftar isi, dst)! 2). lengkapi bag. akhir skripsi (lampiran 3)	
Selasa. 17 Desember 2024	Acc untuk diujikan Pd sidang munggasyah Skripsi!	

DAFTAR RIWAYAT HIDUP PENULIS

Nama : Afifah Sellen Dila

Nim : 210101070260

TTL : Loa Kulu, 06 Juni 2003

Kebangsaan : Indonesia

Alamat : Jl. Mulyopranoto, Loh Sumber, Loa Kulu, Kutai
Kartanegara, Kalimantan Timur

No. HP : 081256621011

Alamat Email : sellendila@gmail.com

Pengalaman Organisasi/Kerja : Musyrifah Asrama 1 tahun 2023/2024

Prestasi Akademik : -

Prestasi Non-Akademik : Juara 1 lomba puisi (pekan olahraga pgmi tahun 2021)
Juara 3 lomba puisi (pekan olahraga pgmi tahun 2023)

Daftar Karya Ilmiah : Buku Panduan Cara Mudah Belajar Statistika Pendidikan
Buku Metodologi Penelitian Bidang Pendidikan